



PREGÃO ELETRÔNICO

90050/2024 (365/2024)

CONTRATANTE (UASG)

(158125)

OBJETO

Eventual aquisição Materiais de Identidade Visual para o Instituto Federal de Educação, Ciência e Tecnologia Catarinense – Campus Araquari, Abelardo Luz, Blumenau, Brusque, Camboriú, Concórdia, Fraiburgo, Ibirama, Luzerna, Reitoria, Rio do Sul, Santa Rosa do Sul, Sombrio, São Bento do Sul, São Francisco do Sul, e Videira.

VALOR TOTAL DA CONTRATAÇÃO

R\$ 494.555,10

DATA DA SESSÃO PÚBLICA

Dia 18/06/2024 às 09h (horário de Brasília)

CRITÉRIO DE JULGAMENTO:

Menor preço por item

MODO DE DISPUTA:

Aberto



Baixe o APP Compras.gov.br

PREFERÊNCIA ME/EPP/EQUIPARADAS SIM / NÃO

Sumário

1. DO OBJETO.....	3
2. DO REGISTRO DE PREÇOS	3
3. DA PARTICIPAÇÃO NA LICITAÇÃO.....	4
4. DA APRESENTAÇÃO DA PROPOSTA E DOS DOCUMENTOS DE HABILITAÇÃO.....	5
5. DO PREENCHIMENTO DA PROPOSTA.....	7
6. DA ABERTURA DA SESSÃO, CLASSIFICAÇÃO DAS PROPOSTAS E FORMULAÇÃO DE LANCES..	8
7. DA FASE DE JULGAMENTO.....	12
8. DA FASE DE HABILITAÇÃO.....	15
9. DA ATA DE REGISTRO DE PREÇOS.....	17
10. DA FORMAÇÃO DO CADASTRO DE RESERVA.....	17
11. DOS RECURSOS.....	18
12. DAS INFRAÇÕES ADMINISTRATIVAS E SANÇÕES.....	19
13. DA IMPUGNAÇÃO AO EDITAL E DO PEDIDO DE ESCLARECIMENTO.....	21
14. DAS DISPOSIÇÕES GERAIS.....	21

INSTITUTO FEDERAL CATARINENSE - CAMPUS FRAIBURGO

PREGÃO ELETRÔNICO Nº 90050/2024 (365/2024)

(Processo Administrativo nº 23352.001926/2024-11)

Torna-se público que o Instituto Federal de Educação, Ciência e Tecnologia Catarinense – Campus Fraiburgo, por meio do Coordenação de Licitações e Contratos, sediado na rua Cruz e Souza, nº 89, bairro Jardim das Araucárias, no município de Fraiburgo/SC, Cep 89580-000, realizará licitação, **para registro de preços**, na modalidade PREGÃO, na forma ELETRÔNICA, nos termos da [Lei nº 14.133, de 1º de abril de 2021](#), [do Decreto nº 11.462, de 31 de março de 2023](#), e demais legislação aplicável e, ainda, de acordo com as condições estabelecidas neste Edital.

1. DO OBJETO

1.1. O objeto da presente licitação é a eventual aquisição de materiais de identidade visual conforme condições, quantidades e exigências estabelecidas neste Edital e seus anexos.

1.2. *A licitação será dividida em itens, conforme tabela constante do Termo de Referência, facultando-se ao licitante a participação em quantos itens forem de seu interesse.*

2. DO REGISTRO DE PREÇOS

2.1. **As regras referentes aos órgãos gerenciador e participantes, bem como a eventuais adesões são as que constam da minuta de Ata de Registro de Preços.**

3. DA PARTICIPAÇÃO NA LICITAÇÃO

3.1. Poderão participar deste Pregão os interessados que estiverem previamente credenciados no Sistema de Cadastramento Unificado de Fornecedores - SICAF e no Sistema de Compras do Governo Federal (www.gov.br/compras).

3.1.1. Os interessados deverão atender às condições exigidas no cadastramento no Sicafe até o terceiro dia útil anterior à data prevista para recebimento das propostas.

3.2. O licitante responsabiliza-se exclusiva e formalmente pelas transações efetuadas em seu nome, assume como firmes e verdadeiras suas propostas e seus lances, inclusive os atos praticados diretamente ou por seu representante, excluída a responsabilidade do provedor do sistema ou do órgão ou entidade promotora da licitação por eventuais danos decorrentes de uso indevido das credenciais de acesso, ainda que por terceiros.

Ministério da Educação
Secretaria de Educação Profissional e Tecnológica
Instituto Federal Catarinense

3.3. É de responsabilidade do cadastrado conferir a exatidão dos seus dados cadastrais nos Sistemas relacionados no item anterior e mantê-los atualizados junto aos órgãos responsáveis pela informação, devendo proceder, imediatamente, à correção ou à alteração dos registros tão logo identifique incorreção ou aqueles se tornem desatualizados.

3.4. A não observância do disposto no item anterior poderá ensejar desclassificação no momento da habilitação.

3.5. **Com exceção do item 10, todos os demais itens do pregão tem a participação exclusiva para microempresas e empresas de pequeno porte, nos termos do [art. 48 da Lei Complementar nº 123, de 14 de dezembro de 2006](#).**

3.5.1. *A obtenção do benefício a que se refere o item anterior fica limitada às microempresas e às empresas de pequeno porte que, no ano-calendário de realização da licitação, ainda não tenham celebrado contratos com a Administração Pública cujos valores somados extrapolem a receita bruta máxima admitida para fins de enquadramento como empresa de pequeno porte.*

3.6. Será concedido tratamento favorecido para as microempresas e empresas de pequeno porte, **para as sociedades cooperativas mencionadas no [artigo 16 da Lei nº 14.133, de 2021](#)**, para o agricultor familiar, o produtor rural pessoa física e para o microempreendedor individual - MEI, nos limites previstos da [Lei Complementar nº 123, de 2006](#) e do Decreto n.º 8.538, de 2015.

3.7. Não poderão disputar esta licitação:

3.7.1. aquele que não atenda às condições deste Edital e seu(s) anexo(s);

3.7.2. autor do anteprojeto, do projeto básico ou do projeto executivo, pessoa física ou jurídica, quando a licitação versar sobre serviços ou fornecimento de bens a ele relacionados;

3.7.3. empresa, isoladamente ou em consórcio, responsável pela elaboração do projeto básico ou do projeto executivo, ou empresa da qual o autor do projeto seja dirigente, gerente, controlador, acionista ou detentor de mais de 5% (cinco por cento) do capital com direito a voto, responsável técnico ou subcontratado, quando a licitação versar sobre serviços ou fornecimento de bens a ela necessários;

3.7.4. pessoa física ou jurídica que se encontre, ao tempo da licitação, impossibilitada de participar da licitação em decorrência de sanção que lhe foi imposta;

3.7.5. aquele que mantenha vínculo de natureza técnica, comercial, econômica, financeira, trabalhista ou civil com dirigente do órgão ou entidade contratante ou com agente público que desempenhe função na licitação ou atue na fiscalização ou na gestão do contrato, ou que deles seja cônjuge, companheiro ou parente em linha reta, colateral ou por afinidade, até o terceiro grau;

3.7.6. empresas controladoras, controladas ou coligadas, nos termos da Lei nº 6.404, de 15 de dezembro de 1976, concorrendo entre si;

3.7.7. pessoa física ou jurídica que, nos 5 (cinco) anos anteriores à divulgação do edital, tenha sido condenada judicialmente, com trânsito em julgado, por exploração de trabalho infantil, por submissão de trabalhadores a condições análogas às de escravo ou por contratação de adolescentes nos casos vedados pela legislação trabalhista;

3.7.8. agente público do órgão ou entidade licitante;

Ministério da Educação
Secretaria de Educação Profissional e Tecnológica
Instituto Federal Catarinense

3.7.9. *pessoas jurídicas reunidas em consórcio;*

3.7.10. Organizações da Sociedade Civil de Interesse Público - OSCIP, atuando nessa condição;

3.7.11. Não poderá participar, direta ou indiretamente, da licitação ou da execução do contrato agente público do órgão ou entidade contratante, devendo ser observadas as situações que possam configurar conflito de interesses no exercício ou após o exercício do cargo ou emprego, nos termos da legislação que disciplina a matéria, conforme [§ 1º do art. 9º da Lei nº 14.133, de 2021](#).

3.8. O impedimento de que trata o item 3.7.4 será também aplicado ao licitante que atue em substituição a outra pessoa, física ou jurídica, com o intuito de burlar a efetividade da sanção a ela aplicada, inclusive a sua controladora, controlada ou coligada, desde que devidamente comprovado o ilícito ou a utilização fraudulenta da personalidade jurídica do licitante.

3.9. A critério da Administração e exclusivamente a seu serviço, o autor dos projetos e a empresa a que se referem os itens 3.7.2 e 3.7.3 poderão participar no apoio das atividades de planejamento da contratação, de execução da licitação ou de gestão do contrato, desde que sob supervisão exclusiva de agentes públicos do órgão ou entidade.

3.10. Equiparam-se aos autores do projeto as empresas integrantes do mesmo grupo econômico.

3.11. O disposto nos itens 3.7.2 e 3.7.3 não impede a licitação ou a contratação de serviço que inclua como encargo do contratado a elaboração do projeto básico e do projeto executivo, nas contratações integradas, e do projeto executivo, nos demais regimes de execução.

3.12. Em licitações e contratações realizadas no âmbito de projetos e programas parcialmente financiados por agência oficial de cooperação estrangeira ou por organismo financeiro internacional com recursos do financiamento ou da contrapartida nacional, não poderá participar pessoa física ou jurídica que integre o rol de pessoas sancionadas por essas entidades ou que seja declarada inidônea nos termos da [Lei nº 14.133/2021](#).

3.13. A vedação de que trata o item 3.7.8 estende-se a terceiro que auxilie a condução da contratação na qualidade de integrante de equipe de apoio, profissional especializado ou funcionário ou representante de empresa que preste assessoria técnica.

4. DA APRESENTAÇÃO DA PROPOSTA E DOS DOCUMENTOS DE HABILITAÇÃO

4.1. Os licitantes encaminharão, exclusivamente por meio do sistema eletrônico, a proposta com o preço ou o percentual de desconto, conforme o critério de julgamento adotado neste Edital, até a data e o horário estabelecidos para abertura da sessão pública.

4.2. Caso a fase de habilitação anteceda as fases de apresentação de propostas e lances, os licitantes encaminharão, na forma e no prazo estabelecidos no item anterior, simultaneamente os documentos de habilitação e a proposta com o preço ou o percentual de desconto, observado o disposto nos itens **8.1.1** e 8.12.1 deste Edital.

4.3. No cadastramento da proposta inicial, o licitante declarará, em campo próprio do sistema, que:

Ministério da Educação
Secretaria de Educação Profissional e Tecnológica
Instituto Federal Catarinense

4.3.1. está ciente e concorda com as condições contidas no edital e seus anexos, bem como de que a proposta apresentada compreende a integralidade dos custos para atendimento dos direitos trabalhistas assegurados na Constituição Federal, nas leis trabalhistas, nas normas infralegais, nas convenções coletivas de trabalho e nos termos de ajustamento de conduta vigentes na data de sua entrega em definitivo e que cumpre plenamente os requisitos de habilitação definidos no instrumento convocatório;

4.3.2. não emprega menor de 18 anos em trabalho noturno, perigoso ou insalubre e não emprega menor de 16 anos, salvo menor, a partir de 14 anos, na condição de aprendiz, nos termos do [artigo 7º, XXXIII, da Constituição](#);

4.3.3. não possui empregados executando trabalho degradante ou forçado, observando o disposto nos [incisos III e IV do art. 1º e no inciso III do art. 5º da Constituição Federal](#);

4.3.4. cumpre as exigências de reserva de cargos para pessoa com deficiência e para reabilitado da Previdência Social, previstas em lei e em outras normas específicas.

4.4. O licitante organizado em cooperativa deverá declarar, ainda, em campo próprio do sistema eletrônico, que cumpre os requisitos estabelecidos no [artigo 16 da Lei nº 14.133, de 2021](#).

4.5. O fornecedor enquadrado como microempresa, empresa de pequeno porte ou sociedade cooperativa deverá declarar, ainda, em campo próprio do sistema eletrônico, que cumpre os requisitos estabelecidos no [artigo 3º da Lei Complementar nº 123, de 2006](#), estando apto a usufruir do tratamento favorecido estabelecido em seus [arts. 42 a 49](#), observado o disposto nos [§§ 1º ao 3º do art. 4º, da Lei nº 14.133, de 2021](#).

4.5.1. no item exclusivo para participação de microempresas e empresas de pequeno porte, a assinalação do campo “não” impedirá o prosseguimento no certame, para aquele item;

4.5.2. nos itens em que a participação não for exclusiva para microempresas e empresas de pequeno porte, a assinalação do campo “não” apenas produzirá o efeito de o licitante não ter direito ao tratamento favorecido previsto na [Lei Complementar nº 123, de 2006](#), mesmo que microempresa, empresa de pequeno porte ou sociedade cooperativa.

4.6. A falsidade da declaração de que trata os itens 4.3 ou 4.5 sujeitará o licitante às sanções previstas na [Lei nº 14.133, de 2021](#), e neste Edital.

4.7. Os licitantes poderão retirar ou substituir a proposta ou, na hipótese de a fase de habilitação anteceder as fases de apresentação de propostas e lances e de julgamento, os documentos de habilitação anteriormente inseridos no sistema, até a abertura da sessão pública.

4.8. Não haverá ordem de classificação na etapa de apresentação da proposta e dos documentos de habilitação pelo licitante, o que ocorrerá somente após os procedimentos de abertura da sessão pública e da fase de envio de lances.

4.9. Serão disponibilizados para acesso público os documentos que compõem a proposta dos licitantes convocados para apresentação de propostas, após a fase de envio de lances.

4.10. Desde que disponibilizada a funcionalidade no sistema, o licitante poderá parametrizar o seu valor final mínimo ou o seu percentual de desconto máximo quando do cadastramento da proposta e obedecerá às seguintes regras:

Ministério da Educação
Secretaria de Educação Profissional e Tecnológica
Instituto Federal Catarinense

4.10.1. a aplicação do intervalo mínimo de diferença de valores ou de percentuais entre os lances, que incidirá tanto em relação aos lances intermediários quanto em relação ao lance que cobrir a melhor oferta; e

4.10.2. os lances serão de envio automático pelo sistema, respeitado o valor final mínimo, caso estabelecido, e o intervalo de que trata o subitem acima.

4.11. O valor final mínimo ou o percentual de desconto final máximo parametrizado no sistema poderá ser alterado pelo fornecedor durante a fase de disputa, sendo vedado:

4.11.1. valor superior a lance já registrado pelo fornecedor no sistema, quando adotado o critério de julgamento por menor preço; e

4.11.2. percentual de desconto inferior a lance já registrado pelo fornecedor no sistema, quando adotado o critério de julgamento por maior desconto.

4.12. O valor final mínimo ou o percentual de desconto final máximo parametrizado na forma do item 4.10 possuirá caráter sigiloso para os demais fornecedores e para o órgão ou entidade promotora da licitação, podendo ser disponibilizado estrita e permanentemente aos órgãos de controle externo e interno.

4.13. Caberá ao licitante interessado em participar da licitação acompanhar as operações no sistema eletrônico durante o processo licitatório e se responsabilizar pelo ônus decorrente da perda de negócios diante da inobservância de mensagens emitidas pela Administração ou de sua desconexão.

4.14. O licitante deverá comunicar imediatamente ao provedor do sistema qualquer acontecimento que possa comprometer o sigilo ou a segurança, para imediato bloqueio de acesso.

5. DO PREENCHIMENTO DA PROPOSTA

5.1. O licitante deverá enviar sua proposta mediante o preenchimento, no sistema eletrônico, dos seguintes campos:

5.1.1. *valor unitário do item;*

5.1.2. Marca;

5.1.3. *Fabricante;*

5.2. Todas as especificações do objeto contidas na proposta vinculam o licitante.

5.2.1. **O licitante [NÃO] poderá oferecer proposta em quantitativo inferior ao máximo previsto para contratação.**

5.3. Nos valores propostos estarão inclusos todos os custos operacionais, encargos previdenciários, trabalhistas, tributários, comerciais e quaisquer outros que incidam direta ou indiretamente na execução do objeto.

5.4. Os preços ofertados, tanto na proposta inicial, quanto na etapa de lances, serão de exclusiva responsabilidade do licitante, não lhe assistindo o direito de pleitear qualquer alteração, sob alegação de erro, omissão ou qualquer outro pretexto.

Ministério da Educação
Secretaria de Educação Profissional e Tecnológica
Instituto Federal Catarinense

5.5. Se o regime tributário da empresa implicar o recolhimento de tributos em percentuais variáveis, a cotação adequada será a que corresponde à média dos efetivos recolhimentos da empresa nos últimos doze meses.

5.6. Independentemente do percentual de tributo inserido na planilha, no pagamento serão retidos na fonte os percentuais estabelecidos na legislação vigente.

5.7. **Na presente licitação, a Microempresa e a Empresa de Pequeno Porte poderão se beneficiar do regime de tributação pelo Simples Nacional.**

5.8. A apresentação das propostas implica obrigatoriedade do cumprimento das disposições nelas contidas, em conformidade com o que dispõe o Termo de Referência, assumindo o proponente o compromisso de executar o objeto licitado nos seus termos, bem como de fornecer os materiais, equipamentos, ferramentas e utensílios necessários, em quantidades e qualidades adequadas à perfeita execução contratual, promovendo, quando requerido, sua substituição.

5.8.1. O prazo de validade da proposta não será inferior a **60 (sessenta)** dias, a contar da data de sua apresentação.

5.8.2. Os licitantes devem respeitar os preços máximos estabelecidos nas normas de regência de contratações públicas federais, quando participarem de licitações públicas;

5.8.3. Caso o critério de julgamento seja o de maior desconto, o preço já decorrente da aplicação do desconto ofertado deverá respeitar os preços máximos previstos no item 4.9.

5.9. O descumprimento das regras supramencionadas pela Administração por parte dos contratados pode ensejar a responsabilização pelo Tribunal de Contas da União e, após o devido processo legal, gerar as seguintes consequências: assinatura de prazo para a adoção das medidas necessárias ao exato cumprimento da lei, nos termos do [art. 71, inciso IX, da Constituição](#); ou condenação dos agentes públicos responsáveis e da empresa contratada ao pagamento dos prejuízos ao erário, caso verificada a ocorrência de superfaturamento por sobrepreço na execução do contrato.

6. DA ABERTURA DA SESSÃO, CLASSIFICAÇÃO DAS PROPOSTAS E FORMULAÇÃO DE LANCES

6.1. A abertura da presente licitação dar-se-á automaticamente em sessão pública, por meio de sistema eletrônico, na data, horário e local indicados neste Edital.

6.2. Os licitantes poderão retirar ou substituir a proposta ou os documentos de habilitação, quando for o caso, anteriormente inseridos no sistema, até a abertura da sessão pública.

6.3. O sistema disponibilizará campo próprio para troca de mensagens entre o Pregoeiro e os licitantes.

6.4. Iniciada a etapa competitiva, os licitantes deverão encaminhar lances exclusivamente por meio de sistema eletrônico, sendo imediatamente informados do seu recebimento e do valor consignado no registro.

6.5. O lance deverá ser ofertado pelo valor unitário do item

6.6. Os licitantes poderão oferecer lances sucessivos, observando o horário fixado para abertura da sessão e as regras estabelecidas no Edital.

Ministério da Educação
Secretaria de Educação Profissional e Tecnológica
Instituto Federal Catarinense

6.7. O licitante somente poderá oferecer lance *de valor inferior* ao último por ele ofertado e registrado pelo sistema.

6.8. O intervalo mínimo de diferença de valores ou percentuais entre os lances, que incidirá tanto em relação aos lances intermediários quanto em relação à proposta que cobrir a melhor oferta deverá ser *de 1% para itens com valor estimado de até R\$ 50,00, R\$ 1,00 para itens com valor estimado entre R\$ 51,00 e R\$ 100,00, 1% para itens com valor estimado entre R\$ 101,00 e R\$ 2.000,00, e de R\$ 50,00 para itens com valor estimado acima de R\$ 2.000,00.*

6.9. O licitante poderá, uma única vez, excluir seu último lance ofertado, no intervalo de quinze segundos após o registro no sistema, na hipótese de lance inconsistente ou inexequível.

6.10. O procedimento seguirá de acordo com o modo de disputa adotado.

6.11. Caso seja adotado para o envio de lances no pregão eletrônico o modo de disputa “aberto”, os licitantes apresentarão lances públicos e sucessivos, com prorrogações.

6.11.1. A etapa de lances da sessão pública terá duração de dez minutos e, após isso, será prorrogada automaticamente pelo sistema quando houver lance ofertado nos últimos dois minutos do período de duração da sessão pública.

6.11.2. A prorrogação automática da etapa de lances, de que trata o subitem anterior, será de dois minutos e ocorrerá sucessivamente sempre que houver lances enviados nesse período de prorrogação, inclusive no caso de lances intermediários.

6.11.3. Não havendo novos lances na forma estabelecida nos itens anteriores, a sessão pública encerrar-se-á automaticamente, e o sistema ordenará e divulgará os lances conforme a ordem final de classificação.

6.11.4. Definida a melhor proposta, se a diferença em relação à proposta classificada em segundo lugar for de pelo menos 5% (cinco por cento), o pregoeiro, auxiliado pela equipe de apoio, poderá admitir o reinício da disputa aberta, para a definição das demais colocações.

6.11.5. Após o reinício previsto no item supra, os licitantes serão convocados para apresentar lances intermediários.

6.12. Caso seja adotado para o envio de lances no pregão eletrônico o modo de disputa “aberto e fechado”, os licitantes apresentarão lances públicos e sucessivos, com lance final e fechado.

6.12.1. A etapa de lances da sessão pública terá duração inicial de quinze minutos. Após esse prazo, o sistema encaminhará aviso de fechamento iminente dos lances, após o que transcorrerá o período de até dez minutos, aleatoriamente determinado, findo o qual será automaticamente encerrada a recepção de lances.

6.12.2. Encerrado o prazo previsto no subitem anterior, o sistema abrirá oportunidade para que o autor da oferta de valor mais baixo e os das ofertas com preços até 10% (dez por cento) superiores àquela possam ofertar um lance final e fechado em até cinco minutos, o qual será sigiloso até o encerramento deste prazo.

6.12.3. No procedimento de que trata o subitem supra, o licitante poderá optar por manter o seu último lance da etapa aberta, ou por ofertar melhor lance.

Ministério da Educação
Secretaria de Educação Profissional e Tecnológica
Instituto Federal Catarinense

6.12.4. Não havendo pelo menos três ofertas nas condições definidas neste item, poderão os autores dos melhores lances subsequentes, na ordem de classificação, até o máximo de três, oferecer um lance final e fechado em até cinco minutos, o qual será sigiloso até o encerramento deste prazo.

6.12.5. Após o término dos prazos estabelecidos nos itens anteriores, o sistema ordenará e divulgará os lances segundo a ordem crescente de valores.

6.13. Caso seja adotado para o envio de lances no pregão eletrônico o modo de disputa “fechado e aberto”, poderão participar da etapa aberta somente os licitantes que apresentarem a proposta de menor preço/ maior percentual de desconto e os das propostas até 10% (dez por cento) superiores/inferiores àquela, em que os licitantes apresentarão lances públicos e sucessivos, até o encerramento da sessão e eventuais prorrogações.

6.13.1. Não havendo pelo menos 3 (três) propostas nas condições definidas no item 6.13, poderão os licitantes que apresentaram as três melhores propostas, consideradas as empatadas, oferecer novos lances sucessivos.

6.13.2. A etapa de lances da sessão pública terá duração de dez minutos e, após isso, será prorrogada automaticamente pelo sistema quando houver lance ofertado nos últimos dois minutos do período de duração da sessão pública.

6.13.3. A prorrogação automática da etapa de lances, de que trata o subitem anterior, será de dois minutos e ocorrerá sucessivamente sempre que houver lances enviados nesse período de prorrogação, inclusive no caso de lances intermediários.

6.13.4. Não havendo novos lances na forma estabelecida nos itens anteriores, a sessão pública encerrar-se-á automaticamente, e o sistema ordenará e divulgará os lances conforme a ordem final de classificação.

6.13.5. Definida a melhor proposta, se a diferença em relação à proposta classificada em segundo lugar for de pelo menos 5% (cinco por cento), o pregoeiro, auxiliado pela equipe de apoio, poderá admitir o reinício da disputa aberta, para a definição das demais colocações.

6.13.6. Após o reinício previsto no subitem supra, os licitantes serão convocados para apresentar lances intermediários.

6.14. Após o término dos prazos estabelecidos nos subitens anteriores, o sistema ordenará e divulgará os lances segundo a ordem crescente de valores.

6.15. Não serão aceitos dois ou mais lances de mesmo valor, prevalecendo aquele que for recebido e registrado em primeiro lugar.

6.16. Durante o transcurso da sessão pública, os licitantes serão informados, em tempo real, do valor do menor lance registrado, vedada a identificação do licitante.

6.17. No caso de desconexão com o Pregoeiro, no decorrer da etapa competitiva do Pregão, o sistema eletrônico poderá permanecer acessível aos licitantes para a recepção dos lances.

6.18. Quando a desconexão do sistema eletrônico para o pregoeiro persistir por tempo superior a dez minutos, a sessão pública será suspensa e reiniciada somente após decorridas vinte e quatro horas da comunicação do fato pelo Pregoeiro aos participantes, no sítio eletrônico utilizado para divulgação.

Ministério da Educação
Secretaria de Educação Profissional e Tecnológica
Instituto Federal Catarinense

6.19. Caso o licitante não apresente lances, concorrerá com o valor de sua proposta.

6.20. Em relação a itens não exclusivos para participação de microempresas e empresas de pequeno porte, uma vez encerrada a etapa de lances, será efetivada a verificação automática, junto à Receita Federal, do porte da entidade empresarial. O sistema identificará em coluna própria as microempresas e empresas de pequeno porte participantes, procedendo à comparação com os valores da primeira colocada, se esta for empresa de maior porte, assim como das demais classificadas, para o fim de aplicar-se o disposto nos [arts. 44 e 45 da Lei Complementar nº 123, de 2006](#), regulamentada pelo [Decreto nº 8.538, de 2015](#).

6.20.1. Nessas condições, as propostas de microempresas e empresas de pequeno porte que se encontrarem na faixa de até 5% (cinco por cento) acima da melhor proposta ou melhor lance serão consideradas empatadas com a primeira colocada.

6.20.2. A melhor classificada nos termos do subitem anterior terá o direito de encaminhar uma última oferta para desempate, obrigatoriamente em valor inferior ao da primeira colocada, no prazo de 5 (cinco) minutos controlados pelo sistema, contados após a comunicação automática para tanto.

6.20.3. Caso a microempresa ou a empresa de pequeno porte melhor classificada desista ou não se manifeste no prazo estabelecido, serão convocadas as demais licitantes microempresa e empresa de pequeno porte que se encontrem naquele intervalo de 5% (cinco por cento), na ordem de classificação, para o exercício do mesmo direito, no prazo estabelecido no subitem anterior.

6.20.4. No caso de equivalência dos valores apresentados pelas microempresas e empresas de pequeno porte que se encontrem nos intervalos estabelecidos nos subitens anteriores, será realizado sorteio entre elas para que se identifique aquela que primeiro poderá apresentar melhor oferta.

6.21. Só poderá haver empate entre propostas iguais (não seguidas de lances), ou entre lances finais da fase fechada do modo de disputa aberto e fechado.

6.21.1. Havendo eventual empate entre propostas ou lances, o critério de desempate será aquele previsto no [art. 60 da Lei nº 14.133, de 2021](#), nesta ordem:

6.21.1.1. disputa final, hipótese em que os licitantes empatados poderão apresentar nova proposta em ato contínuo à classificação;

6.21.1.2. avaliação do desempenho contratual prévio dos licitantes, para a qual deverão preferencialmente ser utilizados registros cadastrais para efeito de atesto de cumprimento de obrigações previstos nesta Lei;

6.21.1.3. desenvolvimento pelo licitante de ações de equidade entre homens e mulheres no ambiente de trabalho, conforme regulamento;

6.21.1.4. desenvolvimento pelo licitante de programa de integridade, conforme orientações dos órgãos de controle.

6.21.2. Persistindo o empate, será assegurada preferência, sucessivamente, aos bens e serviços produzidos ou prestados por:

Ministério da Educação
Secretaria de Educação Profissional e Tecnológica
Instituto Federal Catarinense

6.21.2.1. empresas estabelecidas no território do Estado ou do Distrito Federal do órgão ou entidade da Administração Pública estadual ou distrital licitante ou, no caso de licitação realizada por órgão ou entidade de Município, no território do Estado em que este se localize;

6.21.2.2. empresas brasileiras;

6.21.2.3. empresas que invistam em pesquisa e no desenvolvimento de tecnologia no País;

6.21.2.4. empresas que comprovem a prática de mitigação, nos termos da [Lei nº 12.187, de 29 de dezembro de 2009](#).

6.22. Encerrada a etapa de envio de lances da sessão pública, na hipótese da proposta do primeiro colocado permanecer acima do preço máximo ou inferior ao desconto definido para a contratação, o pregoeiro poderá negociar condições mais vantajosas, após definido o resultado do julgamento.

6.22.1. A negociação poderá ser feita com os demais licitantes, segundo a ordem de classificação inicialmente estabelecida, quando o primeiro colocado, mesmo após a negociação, for desclassificado em razão de sua proposta permanecer acima do preço máximo definido pela Administração.

6.22.2. A negociação será realizada por meio do sistema, podendo ser acompanhada pelos demais licitantes.

6.22.3. O resultado da negociação será divulgado a todos os licitantes e anexado aos autos do processo licitatório.

6.22.4. O pregoeiro solicitará ao licitante mais bem classificado que, no prazo de **2 (duas) horas**, envie a proposta adequada ao último lance ofertado após a negociação realizada, acompanhada, se for o caso, dos documentos complementares, quando necessários à confirmação daqueles exigidos neste Edital e já apresentados.

6.22.5. É facultado ao pregoeiro prorrogar o prazo estabelecido, a partir de solicitação fundamentada feita no chat pelo licitante, antes de findo o prazo.

6.23. Após a negociação do preço, o Pregoeiro iniciará a fase de aceitação e julgamento da proposta.

7. DA FASE DE JULGAMENTO

7.1. Encerrada a etapa de negociação, o pregoeiro verificará se o licitante provisoriamente classificado em primeiro lugar atende às condições de participação no certame, conforme previsto no [art. 14 da Lei nº 14.133/2021](#), legislação correlata e no item 3.7 do edital, especialmente quanto à existência de sanção que impeça a participação no certame ou a futura contratação, mediante a consulta aos seguintes cadastros:

7.1.1. SICAF;

7.1.2. Cadastro Nacional de Empresas Inidôneas e Suspensas - CEIS, mantido pela Controladoria-Geral da União (<https://www.portaltransparencia.gov.br/sancoes/ceis>); e

7.1.3. Cadastro Nacional de Empresas Punidas – CNEP, mantido pela Controladoria-Geral da União (<https://www.portaltransparencia.gov.br/sancoes/cnep>).

Ministério da Educação
Secretaria de Educação Profissional e Tecnológica
Instituto Federal Catarinense

7.2. A consulta aos cadastros será realizada em nome da empresa licitante e também de seu sócio majoritário, por força da vedação de que trata o [artigo 12 da Lei nº 8.429, de 1992](#).

7.3. Caso conste na Consulta de Situação do licitante a existência de Ocorrências Impeditivas Indiretas, o Pregoeiro diligenciará para verificar se houve fraude por parte das empresas apontadas no Relatório de Ocorrências Impeditivas Indiretas. ([IN nº 3/2018, art. 29, caput](#))

7.3.1. A tentativa de burla será verificada por meio dos vínculos societários, linhas de fornecimento similares, dentre outros. ([IN nº 3/2018, art. 29, §1º](#)).

7.3.2. O licitante será convocado para manifestação previamente a uma eventual desclassificação. ([IN nº 3/2018, art. 29, §2º](#)).

7.3.3. Constatada a existência de sanção, o licitante será reputado inabilitado, por falta de condição de participação.

7.4. **Na hipótese de inversão das fases de habilitação e julgamento, caso atendidas as condições de participação, será iniciado o procedimento de habilitação.**

7.5. Caso o licitante provisoriamente classificado em primeiro lugar tenha se utilizado de algum tratamento favorecido às ME/EPPs, o pregoeiro verificará se faz jus ao benefício, em conformidade com os itens 3.5.1 e 4.5 deste edital.

7.6. Verificadas as condições de participação e de utilização do tratamento favorecido, o pregoeiro examinará a proposta classificada em primeiro lugar quanto à adequação ao objeto e à compatibilidade do preço em relação ao máximo estipulado para contratação neste Edital e em seus anexos, observado o disposto no [artigo 29 a 35 da IN SEGES nº 73, de 30 de setembro de 2022](#).

7.7. Será desclassificada a proposta vencedora que:

7.7.1. contiver vícios insanáveis;

7.7.2. não obedecer às especificações técnicas contidas no Termo de Referência;

7.7.3. apresentar preços inexequíveis ou permanecerem acima do preço máximo definido para a contratação;

7.7.4. não tiverem sua exequibilidade demonstrada, quando exigido pela Administração;

7.7.5. apresentar desconformidade com quaisquer outras exigências deste Edital ou seus anexos, desde que insanável.

7.8. No caso de bens e serviços em geral, é indício de inexequibilidade das propostas valores inferiores a 50% (cinquenta por cento) do valor orçado pela Administração.

7.8.1. A inexequibilidade, na hipótese de que trata o **caput**, só será considerada após diligência do pregoeiro, que comprove:

7.8.1.1. que o custo do licitante ultrapassa o valor da proposta; e

7.8.1.2. inexistirem custos de oportunidade capazes de justificar o vulto da oferta.

Ministério da Educação
Secretaria de Educação Profissional e Tecnológica
Instituto Federal Catarinense

7.9. Em contratação de serviços de engenharia, além das disposições acima, a análise de exequibilidade e sobrepreço considerará o seguinte:

7.9.1. Nos regimes de execução por tarefa, empreitada por preço global ou empreitada integral, semi-integrada ou integrada, a caracterização do sobrepreço se dará pela superação do valor global estimado;

7.9.2. No regime de empreitada por preço unitário, a caracterização do sobrepreço se dará pela superação do valor global estimado e

7.9.3. No caso de serviços de engenharia, serão consideradas inexequíveis as propostas cujos valores forem inferiores a 75% (setenta e cinco por cento) do valor orçado pela Administração, independentemente do regime de execução.

7.9.4. Será exigida garantia adicional do licitante vencedor cuja proposta for inferior a 85% (oitenta e cinco por cento) do valor orçado pela Administração, equivalente à diferença entre este último e o valor da proposta, sem prejuízo das demais garantias exigíveis de acordo com a Lei.

7.10. Se houver indícios de inexequibilidade da proposta de preço, ou em caso da necessidade de esclarecimentos complementares, poderão ser efetuadas diligências, para que a empresa comprove a exequibilidade da proposta.

7.11. Caso o custo global estimado do objeto licitado tenha sido decomposto em seus respectivos custos unitários por meio de Planilha de Custos e Formação de Preços elaborada pela Administração, o licitante classificado em primeiro lugar será convocado para apresentar Planilha por ele elaborada, com os respectivos valores adequados ao valor final da sua proposta, sob pena de não aceitação da proposta.

7.11.1. Em se tratando de serviços de engenharia, o licitante vencedor será convocado a apresentar à Administração, por meio eletrônico, as planilhas com indicação dos quantitativos e dos custos unitários, seguindo o modelo elaborado pela Administração, bem como com detalhamento das Bonificações e Despesas Indiretas (BDI) e dos Encargos Sociais (ES), com os respectivos valores adequados ao valor final da proposta vencedora, admitida a utilização dos preços unitários, no caso de empreitada por preço global, empreitada integral, contratação semi-integrada e contratação integrada, exclusivamente para eventuais adequações indispensáveis no cronograma físico-financeiro e para balizar excepcional aditamento posterior do contrato.

7.12. Erros no preenchimento da planilha não constituem motivo para a desclassificação da proposta. A planilha poderá ser ajustada pelo fornecedor, no prazo indicado pelo sistema, desde que não haja majoração do preço e que se comprove que este é o bastante para arcar com todos os custos da contratação;

7.12.1. O ajuste de que trata este dispositivo se limita a sanar erros ou falhas que não alterem a substância das propostas;

7.12.2. Considera-se erro no preenchimento da planilha passível de correção a indicação de recolhimento de impostos e contribuições na forma do Simples Nacional, quando não cabível esse regime.

Ministério da Educação
Secretaria de Educação Profissional e Tecnológica
Instituto Federal Catarinense

7.13. Para fins de análise da proposta quanto ao cumprimento das especificações do objeto, poderá ser colhida a manifestação escrita do setor requisitante do serviço ou da área especializada no objeto.

7.14. Caso o Termo de Referência exija a apresentação de amostra, o licitante classificado em primeiro lugar deverá apresentá-la, conforme disciplinado no Termo de Referência, sob pena de não aceitação da proposta.

7.15. Por meio de mensagem no sistema, será divulgado o local e horário de realização do procedimento para a avaliação das amostras, cuja presença será facultada a todos os interessados, incluindo os demais licitantes.

7.16. Os resultados das avaliações serão divulgados por meio de mensagem no sistema.

7.17. No caso de não haver entrega da amostra ou ocorrer atraso na entrega, sem justificativa aceita pelo Pregoeiro, ou havendo entrega de amostra fora das especificações previstas neste Edital, a proposta do licitante será recusada.

7.18. Se a(s) amostra(s) apresentada(s) pelo primeiro classificado não for(em) aceita(s), o Pregoeiro analisará a aceitabilidade da proposta ou lance ofertado pelo segundo classificado. Seguir-se-á com a verificação da(s) amostra(s) e, assim, sucessivamente, até a verificação de uma que atenda às especificações constantes no Termo de Referência.

8. DA FASE DE HABILITAÇÃO

8.1. Os documentos previstos no Termo de Referência, necessários e suficientes para demonstrar a capacidade do licitante de realizar o objeto da licitação, serão exigidos para fins de habilitação, nos termos dos [arts. 62 a 70 da Lei nº 14.133, de 2021](#).

8.1.1. A documentação exigida para fins de habilitação jurídica, fiscal, social e trabalhista e econômico-financeira, poderá ser substituída pelo registro cadastral no SICAF.

8.2. Quando permitida a participação de empresas estrangeiras que não funcionem no País, as exigências de habilitação serão atendidas mediante documentos equivalentes, inicialmente apresentados em tradução livre.

8.3. Na hipótese de o licitante vencedor ser empresa estrangeira que não funcione no País, para fins de assinatura do contrato ou da ata de registro de preços, os documentos exigidos para a habilitação serão traduzidos por tradutor juramentado no País e apostilados nos termos do disposto no [Decreto nº 8.660, de 29 de janeiro de 2016](#), ou de outro que venha a substituí-lo, ou consularizados pelos respectivos consulados ou embaixadas.

8.4. Quando permitida a participação de consórcio de empresas, a habilitação técnica, quando exigida, será feita por meio do somatório dos quantitativos de cada consorciado e, para efeito de habilitação econômico-financeira, quando exigida, será observado o somatório dos valores de cada consorciado.

8.4.1. Se o consórcio não for formado integralmente por microempresas ou empresas de pequeno porte e o termo de referência exigir requisitos de habilitação econômico-financeira, haverá um acréscimo de **10%** para o consórcio em relação ao valor exigido para os licitantes individuais.

Ministério da Educação
Secretaria de Educação Profissional e Tecnológica
Instituto Federal Catarinense

- 8.5. Os documentos exigidos para fins de habilitação poderão ser apresentados em original, ou por cópia.
- 8.6. Os documentos exigidos para fins de habilitação poderão ser substituídos por registro cadastral emitido por órgão ou entidade pública, desde que o registro tenha sido feito em obediência ao disposto na Lei nº 14.133/2021.
- 8.7. Será verificado se o licitante apresentou declaração de que atende aos requisitos de habilitação, e o declarante responderá pela veracidade das informações prestadas, na forma da lei ([art. 63, I, da Lei nº 14.133/2021](#)).
- 8.8. Será verificado se o licitante apresentou no sistema, sob pena de inabilitação, a declaração de que cumpre as exigências de reserva de cargos para pessoa com deficiência e para reabilitado da Previdência Social, previstas em lei e em outras normas específicas.
- 8.9. O licitante deverá apresentar, sob pena de desclassificação, declaração de que suas propostas econômicas compreendem a integralidade dos custos para atendimento dos direitos trabalhistas assegurados na Constituição Federal, nas leis trabalhistas, nas normas infralegais, nas convenções coletivas de trabalho e nos termos de ajustamento de conduta vigentes na data de entrega das propostas.
- 8.10. A habilitação será verificada por meio do Sicaf, nos documentos por ele abrangidos.
- 8.10.1. Somente haverá a necessidade de comprovação do preenchimento de requisitos mediante apresentação dos documentos originais não-digitais quando houver dúvida em relação à integridade do documento digital ou quando a lei expressamente o exigir. ([IN nº 3/2018, art. 4º, §1º, e art. 6º, §4º](#)).
- 8.11. É de responsabilidade do licitante conferir a exatidão dos seus dados cadastrais no Sicaf e mantê-los atualizados junto aos órgãos responsáveis pela informação, devendo proceder, imediatamente, à correção ou à alteração dos registros tão logo identifique incorreção ou aqueles se tornem desatualizados. ([IN nº 3/2018, art. 7º, caput](#)).
- 8.11.1. A não observância do disposto no item anterior poderá ensejar desclassificação no momento da habilitação. ([IN nº 3/2018, art. 7º, parágrafo único](#)).
- 8.12. A verificação pelo pregoeiro, em sítios eletrônicos oficiais de órgãos e entidades emissores de certidões constitui meio legal de prova, para fins de habilitação.
- 8.12.1. Os documentos exigidos para habilitação que não estejam contemplados no Sicaf serão enviados por meio do sistema, em formato digital, no prazo de 2 (DUAS) HORAS, prorrogável por igual período, contado da solicitação do pregoeiro.
- 8.12.2. Na hipótese de a fase de habilitação anteceder a fase de apresentação de propostas e lances, os licitantes encaminharão, por meio do sistema, simultaneamente os documentos de habilitação e a proposta com o preço ou o percentual de desconto, observado o disposto no [§ 1º do art. 36 e no § 1º do art. 39 da Instrução Normativa SEGES nº 73, de 30 de setembro de 2022](#).
- 8.13. A verificação no Sicaf ou a exigência dos documentos nele não contidos somente será feita em relação ao licitante vencedor.

Ministério da Educação
Secretaria de Educação Profissional e Tecnológica
Instituto Federal Catarinense

8.13.1. Os documentos relativos à regularidade fiscal que constem do Termo de Referência somente serão exigidos, em qualquer caso, em momento posterior ao julgamento das propostas, e apenas do licitante mais bem classificado.

8.13.2. Respeitada a exceção do subitem anterior, relativa à regularidade fiscal, quando a fase de habilitação anteceder as fases de apresentação de propostas e lances e de julgamento, a verificação ou exigência do presente subitem ocorrerá em relação a todos os licitantes.

8.14. Após a entrega dos documentos para habilitação, não será permitida a substituição ou a apresentação de novos documentos, salvo em sede de diligência, para ([Lei 14.133/21, art. 64](#), e [IN 73/2022, art. 39, §4º](#)):

8.14.1. complementação de informações acerca dos documentos já apresentados pelos licitantes e desde que necessária para apurar fatos existentes à época da abertura do certame; e

8.14.2. atualização de documentos cuja validade tenha expirado após a data de recebimento das propostas;

8.15. Na análise dos documentos de habilitação, a comissão de contratação poderá sanar erros ou falhas, que não alterem a substância dos documentos e sua validade jurídica, mediante decisão fundamentada, registrada em ata e acessível a todos, atribuindo-lhes eficácia para fins de habilitação e classificação.

8.16. Na hipótese de o licitante não atender às exigências para habilitação, o pregoeiro examinará a proposta subsequente e assim sucessivamente, na ordem de classificação, até a apuração de uma proposta que atenda ao presente edital, observado o prazo disposto no subitem 8.12.1.

8.17. Somente serão disponibilizados para acesso público os documentos de habilitação do licitante cuja proposta atenda ao edital de licitação, após concluídos os procedimentos de que trata o subitem anterior.

8.18. A comprovação de regularidade fiscal e trabalhista das microempresas e das empresas de pequeno porte somente será exigida para efeito de contratação, e não como condição para participação na licitação (art. 4º do Decreto nº 8.538/2015).

8.19. Quando a fase de habilitação anteceder a de julgamento e já tiver sido encerrada, não caberá exclusão de licitante por motivo relacionado à habilitação, salvo em razão de fatos supervenientes ou só conhecidos após o julgamento.

9. DA ATA DE REGISTRO DE PREÇOS

9.1. Homologado o resultado da licitação, o licitante mais bem classificado terá o prazo de 10 (dez) dias, contados a partir da data de sua convocação, para assinar a Ata de Registro de Preços, cujo prazo de validade encontra-se nela fixado, sob pena de decadência do direito à contratação, sem prejuízo das sanções previstas na Lei nº 14.133, de 2021.

9.2. O prazo de convocação poderá ser prorrogado uma vez, por igual período, mediante solicitação do licitante mais bem classificado ou do fornecedor convocado, desde que:

(a) a solicitação seja devidamente justificada e apresentada dentro do prazo; e

(b) a justificativa apresentada seja aceita pela Administração.

Ministério da Educação
Secretaria de Educação Profissional e Tecnológica
Instituto Federal Catarinense

- 9.3. A ata de registro de preços será assinada por meio de assinatura digital e disponibilizada no sistema de registro de preços.
- 9.4. Serão formalizadas tantas Atas de Registro de Preços quantas forem necessárias para o registro de todos os itens constantes no Termo de Referência, com a indicação do licitante vencedor, a descrição do(s) item(ns), as respectivas quantidades, preços registrados e demais condições.
- 9.5. O preço registrado, com a indicação dos fornecedores, será divulgado no PNCP e disponibilizado durante a vigência da ata de registro de preços.
- 9.6. A existência de preços registrados implicará compromisso de fornecimento nas condições estabelecidas, mas não obrigará a Administração a contratar, facultada a realização de licitação específica para a aquisição pretendida, desde que devidamente justificada.
- 9.7. Na hipótese de o convocado não assinar a ata de registro de preços no prazo e nas condições estabelecidas, fica facultado à Administração convocar os licitantes remanescentes do cadastro de reserva, na ordem de classificação, para fazê-lo em igual prazo e nas condições propostas pelo primeiro classificado.

10. DA FORMAÇÃO DO CADASTRO DE RESERVA

- 10.1. Após a homologação da licitação, será incluído na ata, na forma de anexo, o registro:
- 10.1.1. dos licitantes que aceitarem cotar o objeto com preço igual ao do adjudicatário, observada a classificação na licitação; e
 - 10.1.2. dos licitantes que mantiverem sua proposta original
- 10.2. Será respeitada, nas contratações, a ordem de classificação dos licitantes ou fornecedores registrados na ata.
- 10.2.1. A apresentação de novas propostas na forma deste item não prejudicará o resultado do certame em relação ao licitante mais bem classificado.
 - 10.2.2. Para fins da ordem de classificação, os licitantes ou fornecedores que aceitarem cotar o objeto com preço igual ao do adjudicatário antecederão aqueles que mantiverem sua proposta original.
- 10.3. A habilitação dos licitantes que comporão o cadastro de reserva será efetuada quando houver necessidade de contratação dos licitantes remanescentes, nas seguintes hipóteses:
- 10.3.1. quando o licitante vencedor não assinar a ata de registro de preços no prazo e nas condições estabelecidos no edital; ou
 - 10.3.2. quando houver o cancelamento do registro do fornecedor ou do registro de preços, nas hipóteses previstas nos art. 28 e art. 29 do Decreto nº 11.462/23.
- 10.4. Na hipótese de nenhum dos licitantes que aceitaram cotar o objeto com preço igual ao do adjudicatário concordar com a contratação nos termos em igual prazo e nas condições propostas pelo primeiro classificado, a Administração, observados o valor estimado e a sua eventual atualização na forma prevista no edital, poderá:

Ministério da Educação
Secretaria de Educação Profissional e Tecnológica
Instituto Federal Catarinense

10.4.1. convocar os licitantes que mantiveram sua proposta original para negociação, na ordem de classificação, com vistas à obtenção de preço melhor, mesmo que acima do preço do adjudicatário; ou

10.4.2. adjudicar e firmar o contrato nas condições ofertadas pelos licitantes remanescentes, observada a ordem de classificação, quando frustrada a negociação de melhor condição.

11. DOS RECURSOS

11.1. A interposição de recurso referente ao julgamento das propostas, à habilitação ou inabilitação de licitantes, à anulação ou revogação da licitação, observará o disposto no art. 165 da Lei nº 14.133, de 2021.

11.2. O prazo recursal é de 3 (três) dias úteis, contados da data de intimação ou de lavratura da ata.

11.3. Quando o recurso apresentado impugnar o julgamento das propostas ou o ato de habilitação ou inabilitação do licitante:

11.3.1. a intenção de recorrer deverá ser manifestada imediatamente, sob pena de preclusão;

11.3.2. o prazo para a manifestação da intenção de recorrer não será inferior a 10 (dez) minutos.

11.3.3. o prazo para apresentação das razões recursais será iniciado na data de intimação ou de lavratura da ata de habilitação ou inabilitação;

11.3.4. na hipótese de adoção da inversão de fases prevista no § 1º do art. 17 da Lei nº 14.133, de 2021, o prazo para apresentação das razões recursais será iniciado na data de intimação da ata de julgamento.

11.4. Os recursos deverão ser encaminhados em campo próprio do sistema.

11.5. O recurso será dirigido à autoridade que tiver editado o ato ou proferido a decisão recorrida, a qual poderá reconsiderar sua decisão no prazo de 3 (três) dias úteis, ou, nesse mesmo prazo, encaminhar recurso para a autoridade superior, a qual deverá proferir sua decisão no prazo de 10 (dez) dias úteis, contado do recebimento dos autos.

11.6. Os recursos interpostos fora do prazo não serão conhecidos.

11.7. O prazo para apresentação de contrarrazões ao recurso pelos demais licitantes será de 3 (três) dias úteis, contados da data da intimação pessoal ou da divulgação da interposição do recurso, assegurada a vista imediata dos elementos indispensáveis à defesa de seus interesses.

11.8. O recurso e o pedido de reconsideração terão efeito suspensivo do ato ou da decisão recorrida até que sobrevenha decisão final da autoridade competente.

11.9. O acolhimento do recurso invalida tão somente os atos insuscetíveis de aproveitamento.

11.10. Os autos do processo permanecerão com vista franqueada aos interessados no sítio eletrônico <https://licitacoescontratos.ifc.edu.br/licitacoes-e-contratos/licitacoes-e-contratos-2024/pregoes-eletronicos-2024/>.

12. DAS INFRAÇÕES ADMINISTRATIVAS E SANÇÕES

12.1. Comete infração administrativa, nos termos da lei, o licitante que, com dolo ou culpa:

12.1.1. deixar de entregar a documentação exigida para o certame ou não entregar qualquer documento que tenha sido solicitado pelo/a pregoeiro/a durante o certame;

12.1.2. Salvo em decorrência de fato superveniente devidamente justificado, não mantiver a proposta em especial quando:

12.1.2.1. não enviar a proposta adequada ao último lance ofertado ou após a negociação;

12.1.2.2. recusar-se a enviar o detalhamento da proposta quando exigível;

12.1.2.3. pedir para ser desclassificado quando encerrada a etapa competitiva; ou

12.1.2.4. deixar de apresentar amostra;

12.1.2.5. apresentar proposta ou amostra em desacordo com as especificações do edital;

12.1.3. não celebrar o contrato ou não entregar a documentação exigida para a contratação, quando convocado dentro do prazo de validade de sua proposta;

12.1.3.1. recusar-se, sem justificativa, a assinar o contrato ou a ata de registro de preço, ou a aceitar ou retirar o instrumento equivalente no prazo estabelecido pela Administração;

12.1.4. apresentar declaração ou documentação falsa exigida para o certame ou prestar declaração falsa durante a licitação

12.1.5. fraudar a licitação

12.1.6. comportar-se de modo inidôneo ou cometer fraude de qualquer natureza, em especial quando:

12.1.6.1. agir em conluio ou em desconformidade com a lei;

12.1.6.2. induzir deliberadamente a erro no julgamento;

12.1.6.3. apresentar amostra falsificada ou deteriorada;

12.1.7. praticar atos ilícitos com vistas a frustrar os objetivos da licitação

12.1.8. praticar ato lesivo previsto no art. 5º da Lei n.º 12.846, de 2013.

12.2. Com fulcro na [Lei nº 14.133, de 2021](#), a Administração poderá, garantida a prévia defesa, aplicar aos licitantes e/ou adjudicatários as seguintes sanções, sem prejuízo das responsabilidades civil e criminal:

12.2.1. advertência;

12.2.2. multa;

12.2.3. impedimento de licitar e contratar e

12.2.4. declaração de inidoneidade para licitar ou contratar, enquanto perdurarem os motivos determinantes da punição ou até que seja promovida sua reabilitação perante a própria autoridade que aplicou a penalidade.

Ministério da Educação
Secretaria de Educação Profissional e Tecnológica
Instituto Federal Catarinense

12.3. Na aplicação das sanções serão considerados:

- 12.3.1. a natureza e a gravidade da infração cometida.
- 12.3.2. as peculiaridades do caso concreto
- 12.3.3. as circunstâncias agravantes ou atenuantes
- 12.3.4. os danos que dela provierem para a Administração Pública
- 12.3.5. a implantação ou o aperfeiçoamento de programa de integridade, conforme normas e orientações dos órgãos de controle.

12.4. A multa será recolhida em percentual de 0,5% a 30% incidente sobre o valor do contrato licitado, recolhida no prazo máximo de 30 (**trinta dias**) úteis, a contar da comunicação oficial.

12.4.1. Para as infrações previstas nos itens 12.1.1, 12.1.2 e 12.1.3, a multa será de **0,5% a 15%** do valor do contrato licitado.

12.4.2. Para as infrações previstas nos itens 12.1.4, 12.1.5, 12.1.6, 12.1.7 e 12.1.8, a multa será de **15% a 30%** do valor do contrato licitado.

12.5. As sanções de advertência, impedimento de licitar e contratar e declaração de inidoneidade para licitar ou contratar poderão ser aplicadas, cumulativamente ou não, à penalidade de multa.

12.6. Na aplicação da sanção de multa será facultada a defesa do interessado no prazo de 15 (quinze) dias úteis, contado da data de sua intimação.

12.7. A sanção de impedimento de licitar e contratar será aplicada ao responsável em decorrência das infrações administrativas relacionadas nos itens 12.1.1, 12.1.2 e 12.1.3, quando não se justificar a imposição de penalidade mais grave, e impedirá o responsável de licitar e contratar no âmbito da Administração Pública direta e indireta do ente federativo a qual pertencer o órgão ou entidade, pelo prazo máximo de 3 (três) anos.

12.8. Poderá ser aplicada ao responsável a sanção de declaração de inidoneidade para licitar ou contratar, em decorrência da prática das infrações dispostas nos itens 12.1.4, 12.1.5, 12.1.6, 12.1.7 e 12.1.8, bem como pelas infrações administrativas previstas nos itens 12.1.1, 12.1.2 e 12.1.3 que justifiquem a imposição de penalidade mais grave que a sanção de impedimento de licitar e contratar, cuja duração observará o prazo previsto no art. 156, §5º, da Lei n.º 14.133/2021.

12.9. A recusa injustificada do adjudicatário em assinar o contrato ou a ata de registro de preço, ou em aceitar ou retirar o instrumento equivalente no prazo estabelecido pela Administração, descrita no item 12.1.3, caracterizará o descumprimento total da obrigação assumida e o sujeitará às penalidades e à imediata perda da garantia de proposta em favor do órgão ou entidade promotora da licitação, nos termos do art. 45, §4º da IN SEGES/ME n.º 73, de 2022.

12.10. A apuração de responsabilidade relacionadas às sanções de impedimento de licitar e contratar e de declaração de inidoneidade para licitar ou contratar demandará a instauração de processo de responsabilização a ser conduzido por comissão composta por 2 (dois) ou mais servidores estáveis, que avaliará fatos e circunstâncias conhecidos e intimará o licitante ou o adjudicatário para, no prazo de 15 (quinze) dias úteis, contado da data de sua intimação, apresentar defesa escrita e especificar as provas que pretenda produzir.

Ministério da Educação
Secretaria de Educação Profissional e Tecnológica
Instituto Federal Catarinense

12.11. Caberá recurso no prazo de 15 (quinze) dias úteis da aplicação das sanções de advertência, multa e impedimento de licitar e contratar, contado da data da intimação, o qual será dirigido à autoridade que tiver proferido a decisão recorrida, que, se não a reconsiderar no prazo de 5 (cinco) dias úteis, encaminhará o recurso com sua motivação à autoridade superior, que deverá proferir sua decisão no prazo máximo de 20 (vinte) dias úteis, contado do recebimento dos autos.

12.12. Caberá a apresentação de pedido de reconsideração da aplicação da sanção de declaração de inidoneidade para licitar ou contratar no prazo de 15 (quinze) dias úteis, contado da data da intimação, e decidido no prazo máximo de 20 (vinte) dias úteis, contado do seu recebimento.

12.13. O recurso e o pedido de reconsideração terão efeito suspensivo do ato ou da decisão recorrida até que sobrevenha decisão final da autoridade competente.

12.14. A aplicação das sanções previstas neste edital não exclui, em hipótese alguma, a obrigação de reparação integral dos danos causados.

13. DA IMPUGNAÇÃO AO EDITAL E DO PEDIDO DE ESCLARECIMENTO

13.1. Qualquer pessoa é parte legítima para impugnar este Edital por irregularidade na aplicação da Lei nº 14.133, de 2021, devendo protocolar o pedido até 3 (três) dias úteis antes da data da abertura do certame.

13.2. A resposta à impugnação ou ao pedido de esclarecimento será divulgado em sítio eletrônico oficial no prazo de até 3 (três) dias úteis, limitado ao último dia útil anterior à data da abertura do certame.

13.3. A impugnação e o pedido de esclarecimento poderão ser realizados por forma eletrônica, *através do e-mail compras.fraiburgo@ifc.edu.br*.

13.4. As impugnações e pedidos de esclarecimentos não suspendem os prazos previstos no certame.

13.4.1. A concessão de efeito suspensivo à impugnação é medida excepcional e deverá ser motivada pelo agente de contratação, nos autos do processo de licitação.

13.5. Acolhida a impugnação, será definida e publicada nova data para a realização do certame.

14. OBRIGAÇÕES PERTINENTES À LGPD

14.1. As partes deverão cumprir a Lei nº 13.709, de 14 de agosto de 2018 (LGPD), quanto a todos os dados pessoais a que tenham acesso em razão do certame ou do contrato administrativo que eventualmente venha a ser firmado, a partir da apresentação da proposta no procedimento de contratação, independentemente de declaração ou de aceitação expressa.

14.2. Os dados obtidos somente poderão ser utilizados para as finalidades que justificaram seu acesso e de acordo com a boa-fé e com os princípios do art. 6º da LGPD.

14.3. É vedado o compartilhamento com terceiros dos dados obtidos fora das hipóteses permitidas em Lei.

Ministério da Educação
Secretaria de Educação Profissional e Tecnológica
Instituto Federal Catarinense

14.4. A Administração deverá ser informada no prazo de 5 (cinco) dias úteis sobre todos os contratos de suboperação firmados ou que venham a ser celebrados pelo Contratado.

14.5. Terminado o tratamento dos dados nos termos do art. 15 da LGPD, é dever do contratado eliminá-los, com exceção das hipóteses do art. 16 da LGPD, incluindo aquelas em que houver necessidade de guarda de documentação para fins de comprovação do cumprimento de obrigações legais ou contratuais e somente enquanto não prescritas essas obrigações.

14.6. É dever do contratado orientar e treinar seus empregados sobre os deveres, requisitos e responsabilidades decorrentes da LGPD.

14.7. O Contratado deverá exigir de suboperadores e subcontratados o cumprimento dos deveres da presente cláusula, permanecendo integralmente responsável por garantir sua observância.

14.8. O Contratante poderá realizar diligência para aferir o cumprimento dessa cláusula, devendo o Contratado atender prontamente eventuais pedidos de comprovação formulados.

14.9. O Contratado deverá prestar, no prazo fixado pelo Contratante, prorrogável justificadamente, quaisquer informações acerca dos dados pessoais para cumprimento da LGPD, inclusive quanto a eventual descarte realizado.

14.10. Bancos de dados formados a partir de contratos administrativos, notadamente aqueles que se proponham a armazenar dados pessoais, devem ser mantidos em ambiente virtual controlado, com registro individual rastreável de tratamentos realizados (LGPD, art. 37), com cada acesso, data, horário e registro da finalidade, para efeito de responsabilização, em caso de eventuais omissões, desvios ou abusos.

14.11. Os referidos bancos de dados devem ser desenvolvidos em formato interoperável, a fim de garantir a reutilização desses dados pela Administração nas hipóteses previstas na LGPD.

14.12. O contrato está sujeito a ser alterado nos procedimentos pertinentes ao tratamento de dados pessoais, quando indicado pela autoridade competente, em especial a ANPD por meio de opiniões técnicas ou recomendações, editadas na forma da LGPD.

14.13. Os contratos e convênios de que trata o § 1º do art. 26 da LGPD deverão ser comunicados à autoridade nacional.

15. DAS DISPOSIÇÕES GERAIS

15.1. Será divulgada ata da sessão pública no sistema eletrônico.

15.2. Não havendo expediente ou ocorrendo qualquer fato superveniente que impeça a realização do certame na data marcada, a sessão será automaticamente transferida para o primeiro dia útil subsequente, no mesmo horário anteriormente estabelecido, desde que não haja comunicação em contrário, pelo Pregoeiro.

15.3. Todas as referências de tempo no Edital, no aviso e durante a sessão pública observarão o horário de Brasília - DF.

15.4. A homologação do resultado desta licitação não implicará direito à contratação.

15.5. As normas disciplinadoras da licitação serão sempre interpretadas em favor da ampliação da disputa entre os interessados, desde que não comprometam o interesse da Administração, o princípio da isonomia, a finalidade e a segurança da contratação.

Ministério da Educação
Secretaria de Educação Profissional e Tecnológica
Instituto Federal Catarinense

15.6. Os licitantes assumem todos os custos de preparação e apresentação de suas propostas e a Administração não será, em nenhum caso, responsável por esses custos, independentemente da condução ou do resultado do processo licitatório.

15.7. Na contagem dos prazos estabelecidos neste Edital e seus Anexos, excluir-se-á o dia do início e incluir-se-á o do vencimento. Só se iniciam e vencem os prazos em dias de expediente na Administração.

15.8. O desatendimento de exigências formais não essenciais não importará o afastamento do licitante, desde que seja possível o aproveitamento do ato, observados os princípios da isonomia e do interesse público.

15.9. Em caso de divergência entre disposições deste Edital e de seus anexos ou demais peças que compõem o processo, prevalecerá as deste Edital.

15.10. O Edital e seus anexos estão disponíveis, na íntegra, no Portal Nacional de Contratações Públicas (PNCP) e endereço eletrônico <https://www.gov.br/compras/pt-br>.

15.11. Integram este Edital, para todos os fins e efeitos, os seguintes anexos:

15.11.1. ANEXO I - Termo de Referência

15.11.1.1. Apêndice do Anexo I – Estudo Técnico Preliminar

15.11.2. ANEXO II – Minuta de Ata de Registro de Preços

15.11.3. ANEXO III – Desenho técnico do item 40

Fraiburgo/SC, 04 de junho de 2024

Termo de Referência 113/2024

Informações Básicas

Número do artefato	UASG	Editado por	Atualizado em
113/2024	158125-INST.FED.DE EDUC., CIENC. E TEC. CATARINENSE	MATEUS ANTUNES	04/06/2024 15:47 (v 2.0)
Status	CONCLUÍDO		

Outras informações

Categoria	Número da Contratação	Processo Administrativo
II - compra, inclusive por encomenda/Bens de consumo		23352.001926/2024-11

1. Definição do objeto

1. CONDIÇÕES GERAIS DA CONTRATAÇÃO

1.1. Eventual aquisição de materiais de identidade visual, nos termos da tabela abaixo, conforme condições e exigências estabelecidas neste instrumento.

ITEM	ESPECIFICAÇÃO	UNIDADE DE MEDIDA	QUANTIDADE	VALOR UNITÁRIO	VALOR TOTAL
1	Adesivo automotivo (envelopamento de veículos). Plotagem externa, impressão digital colorida em alta definição em adesivo 3M ou superior. Garantia de 6 anos para desbotamento e descolamento do adesivo. Com serviço de impressão e instalação/colocação Com serviço de desenvolvimento e/ou alteração de arte por parte da contratada, que deve ser aprovada antes da impressão do material, a partir das diretrizes comunicadas pelo solicitante. Pedido mínimo 3 m ²	M ²	Abelardo Luz: 3/ Brusque: 6/ Ibirama:8/ Rio do Sul: 85/ Santa Rosa do Sul: 10 /São Bento do Sul: 3/ Sombrio: 3/Videira:14 TOTAL: 132	R\$ 242,72	R\$ 32.039
2	Adesivo impresso (impressão digital). Material: película de PVC polimérico calandrado para impressão. Tamanho: variável de acordo com cada trabalho em m ² . Método de confecção: impressão digital policromia, com recorte eletrônico. Acabamento: corte, refile, aplicação de máscara de transferência (papel ou PVC de médio tach). Aplicação final: obrigatória para conjunto de trabalhos acima de 3m ² . Com serviço de desenvolvimento e/ou alteração de arte por parte da contratada, que deve ser aprovada antes da impressão do material, a partir das diretrizes comunicadas pelo solicitante. Pedido mínimo 3 m ² .	M ²	Reitoria: 50/ Abelardo Luz: 3/ Camboriú: 30/ Fraiburgo: 15/ Ibirama: 30/ Luzerna: 19/ Santa Rosa do Sul: 60 TOTAL: 207	R\$ 144,26	R\$ 29.861
3	Adesivo para vidro traseiro de veículos (perfurado). Material: película de PVC (branco e transparente) calandrado perfurado, referência 3M ou outro de melhor qualidade. Tamanho: variável de acordo com cada trabalho, em m ² . Método de confecção: impressão digital policromia, com recorte eletrônico, visibilidade mínima de 50% de dentro para fora dos veículos, conforme resolução nº 73 do Contran, ou de acordo com a legislação que a substitua. Acabamento: corte, refile, aplicação de	M ²	Reitoria: 100 Rio do Sul: 30	R\$ 107,47	R\$ 13.970

	máscara de transferência (papel ou PVC de médio tach). Aplicação final: obrigatória para conjunto de trabalhos acima de 3 m². Com serviço de impressão e instalação/colocação. Com serviço de desenvolvimento e/ou alteração de arte por parte da contratada, que deve ser aprovada antes da impressão do material, a partir das diretrizes comunicadas pelo solicitante. Pedido mínimo 3 m².		TOTAL: 130		
4	Adesivo recorte (plotter). Material: película de PVC polimérico calandrado com recorte. Tamanho: variável de acordo com cada tamanho em m². Cor 4x0. Método de confecção: recorte eletrônico em plotter. Acabamentos: corte, refil, aplicação de máscara de transferência (papel ou PVC de médio tach). Aplicação final: obrigatória para conjunto de trabalhos acima de 3 m². Com serviço de desenvolvimento e/ou alteração de arte por parte da contratada, que deve ser aprovada antes da impressão do material, a partir das diretrizes comunicadas pelo solicitante. Pedido mínimo 3 m².	M²	Abelardo Luz: 3/ Camboriú: 30/ Concórdia: 25/ Fraiburgo: 60/ Luzerna: 19/ Santa Rosa do Sul: 10 TOTAL: 147	R\$ 88,40	R\$ 12.994
5	Adesivo tipo 1 (parede). Formato: m². Cor: 4x0. Acabamento: faca especial ou recorte a laser (vários formatos) com serviço de desenvolvimento e/ou alteração de arte por parte da contratada, que deve ser aprovada antes da impressão do material, a partir das diretrizes comunicadas pelo solicitante. Pedido mínimo 10 m².	M²	Reitoria: 150/ Abelardo Luz: 10/ Brusque: 20/ Camboriú: 50/ Concórdia; 10/ Fraiburgo: 50/ Ibirama: 30/ Luzerna: 20/ Videira: 60 TOTAL: 400	R\$ 41,47	R\$ 16.586
6	Adesivo tipo 2 (vidro interno para veículos) Vinil interno eletrostático. Formato: m². Cor: 4x0. Acabamento: faca especial ou recorte a laser (vários modelos) com serviço de desenvolvimento e/ou alteração de arte por parte da contratada, que deve ser aprovada antes da impressão do material, a partir das diretrizes comunicadas pelo solicitante. Pedido mínimo 10 m².	M²	Concórdia: 10 Luzerna: 20 TOTAL: 30	R\$ 67,82	R\$ 2.034,00
7	Display 1 (acrílico). Cor: transparente. Tamanho interno: 21x29,7 cm (vertical), acrílico. Tamanho externo: 23,5x31 cm. Espessura da chapa: 2 mm com filete de acrílico em três cantos para encaixe da folha: medidas 0,6 mm de largura x 0,5 mm de espessura. Aplicação: será utilizado em portas e paredes para divulgação de recados. Acabamento: 2 furos para parafuso. Com serviço de desenvolvimento e/ou alteração de arte por parte da contratada, que deve ser aprovada antes da impressão do material, a partir das diretrizes comunicadas pelo solicitante. Pedido mínimo 20.	Un.	Abelardo luz: 20/ Araquari: 24/ Camboriú: 100/ Ibirama: 30/ Luzerna: 20/ São Bento do Sul: 20/ Videira: 60 TOTAL: 274	R\$ 23,27	R\$ 6.142,40
8	Display 2. Cor: transparente. Tamanho externo: 35 cm de largura x 30 cm de altura (vertical), acrílico. Espessura da chapa: 2 mm com bolsa e pé americano. Medidas da bolsa: 35 cm de largura x 25 cm de altura x 5 cm de espessura. Aplicação: será utilizado sobre mesas e balcões para divulgação de recados. Com serviço de desenvolvimento e/ou alteração de arte por parte da contratada, que deve ser aprovada antes da impressão do material, a partir das diretrizes comunicadas pelo solicitante. Pedido mínimo 20.	Un.	Abelardo Luz: 20/ Fraiburgo: 20/ Santa Rosa do Sul 20/ Sombrio: 20/ Videira: 20 TOTAL: 100	R\$ 46,17	R\$ 3.463,00
9	Impressão e instalação de lona em outdoor. Medidas 9x3 m (LxA) e área visual de 8,80x2,90 m (LxA). Material: lona de impressão digital. Cor: 4x0. Impressão digital 4x0 cores 720 dpi. Método de confecção: impressão digital policromia. Acabamento: ilhoses de 15 em 15 cm, em bainha com solda reforçada e cordinha. Arte Gráfica: a ser fornecida pelo contratante. Instalação da lona na estrutura de qualquer um dos campi do Instituto Federal Catarinense (IFC) que aderirem ao item. Com serviço de	Un.	Reitoria: 4/ Abelardo Luz: 1/ Camboriú: 3/ Luzerna: 5/ Santa Rosa do Sul: 2/ São Francisco do Sul: 3/ Videira: 01 TOTAL: 19	R\$ 901,33	R\$ 17.125,35

	desenvolvimento e/ou alteração de arte por parte da contratada, que deve ser aprovada antes da impressão do material, a partir das diretrizes comunicadas pelo solicitante.				
10	Lona. Aplicação interna/externa (banner/faixa/fachada/fundos de palco, etc). Formato: m². Cor: 4x0. Impressão digital 4x0 cores 720 dpi. Método de confecção: impressão digital policromia. Acabamentos possíveis: tubetes, ponteiras, barbante, sarrafeamento de madeira, ilhoses (espaçamento máximo de 20 cm entre eles) de 3 cm, costura e cola. Com serviço de desenvolvimento e/ou alteração de arte por parte da contratada, que deve ser aprovada antes da impressão do material, a partir das diretrizes comunicadas pelo solicitante. Sem serviço de instalação. Pedido mínimo 3 m².	M²	Reitoria: 800/ Abelardo Luz: 10/ Araquari: 28/ Blumenau: 50/ Brusque: 80/ Camboriú: 300/ Concórdia: 100/ Fraiburgo: 80/ Ibirama: 30/ Luzerna: 100/ Rio do Sul: 50/ Santa Rosa do Sul: 175/ São Bento do Sul: 40/ São Francisco do Sul: 40/ Sombrio: 30/ Videira: 60 TOTAL: 1973	R\$ 43,97	R\$ 86.746,23
11	Painel multiforma triedro. (eventos) Usabilidade: indicador móvel em exposições e em espaços restritos. Descrição: totalmente desmontável e reconfigurável, leve e compacto. Parte gráfica substituível, com luminárias no modelo front light. Com braço de sustentação. Material: quadro em alumínio e prismas galvanizados. Dimensões aproximadas de 110 x 200 cm. Peso aproximado de 7,5 kgf. 2 metros de altura. Arte: CECOM/Reitoria. Pedido mínimo: 01.	Un.	Blumenau: 1/ Camboriú: 3/ Concórdia: 1/ Luzerna: 1/ Santa Rosa do Sul: 1/ Sombrio: 1/ Videira: 1 TOTAL: 9	R\$ 961,29	R\$
12	Placa de acrílico. (Porta avisos) Formato: 21x29,7 cm (horizontal), acrílico Aplicação: será utilizado em portas e paredes para divulgação de recados. Acabamento: 2 furos para parafuso. Pedido mínimo 20.	Un.	Abelardo: 10/ Araquari: 50/ Fraiburgo: 20/ Ibirama: 50/ Luzerna: 20/ Santa Rosa do Sul: 50/ São Francisco do Sul: 65/ Videira: 20 TOTAL: 285	R\$ 22,34	R\$
13	Placa de regulamentação Tipo 1. Placa de sinalização R-19: 10 km /h. Diâmetro: 40 cm. Em aço galvanizado com adesivo refletivo. Verso da placa: pintura em preto fosco. Espessura mínima de 1,25 mm. Fundo branco; tarja vermelha; orla vermelha; símbolo preto; letras pretas. Modelo R-19 conforme legislação de placas de regulamentação de trânsito. Em conformidade com as normas da ABNT e NBR. Deverá ser fornecida, com suporte em madeira de lei medindo 10x10 cm. Com serviço de desenvolvimento e/ou alteração de arte por parte da contratada, que deve ser aprovada antes da impressão do material, a partir das diretrizes comunicadas pelo solicitante.	Un.	Brusque: 1/ Camboriú: 3/ Concórdia: 5/ Ibirama: 2/ Santa Rosa do Sul: 5/ São Bento do Sul: 2/ São Francisco do Sul: 2 TOTAL: 20	R\$ 83,50	R\$ 1.670,00
14	Placa de regulamentação – Tipo 2. Placa de sinalização R-1. Parada obrigatória. Diâmetro: 40 cm, em aço galvanizado com adesivo refletivo. Verso da placa pintura em preto fosco. Espessura mínima de 1,25 mm; fundo branco; tarja vermelha; orla vermelha; símbolo preto; letras pretas. Modelo R-1 conforme legislação de placas de regulamentação de trânsito. Em conformidade com as normas da ABNT e NBR. Deverá ser fornecida, com suporte em madeira de lei medindo 10x10 cm. Com serviço de desenvolvimento e/ou alteração de arte por parte da contratada, que deve ser aprovada antes da impressão do material, a partir das diretrizes comunicadas pelo solicitante.	Un.	Camboriú: 3 Concórdia: 6 Ibirama: 2 Santa Rosa do Sul: 4 TOTAL: 15	R\$ 493,00	R\$ 7.395,00
15	Placa em latão. (homenagem) Com detalhe de dobra lateral e banho prato. Medida: 12x18 cm. Estojo 23x17x2,5cm. Gravação digital de texto e cores podendo inserir logomarca. Com serviço de	Un.	Concórdia: 10	R\$	R\$

	desenvolvimento e/ou alteração de arte por parte da contratada, que deve ser aprovada antes da impressão do material, a partir das diretrizes comunicadas pelo solicitante.		Luzerna: 10	310,55	6.210,93
			TOTAL: 20		
16	Placa em metal. (indicativa). Chapa 14, de 1 ½ polegada, medindo 100x70cm, fabricada em chapa de aço galvanizada, dois postes de sustentação tipo tubo galvanizado, fixação da placa nos postes com parafusos tipo francês galvanizado, com textos e imagens refletivas, pintados com tinta automotiva, seguindo o padrão gráfico dos Institutos Federais. Com serviço de desenvolvimento e/ou alteração de arte por parte da contratada, que deve ser aprovada antes da impressão do material, a partir das diretrizes comunicadas pelo solicitante.	Un.	Camboriú: 10 Concórdia: 3 Santa Rosa do Sul: 2 São Bento do Sul: 3 TOTAL: 18	R\$ 680,33	R\$ 12.246,00
17	Placa em metal. (indicativa). Chapa 14, de 1 ½ polegada, medindo 200x100cm, fabricada em chapa de aço galvanizada, dois postes de sustentação tipo tubo galvanizado, fixação da placa nos postes com parafusos tipo francês galvanizado, com textos e imagens refletivas, pintados com tinta automotiva, com textos e imagens refletivas, pintados com tinta automotiva, seguindo o padrão gráfico dos Institutos Federais. Com serviço de desenvolvimento e/ou alteração de arte por parte da contratada, que deve ser aprovada antes da impressão do material, a partir das diretrizes comunicadas pelo solicitante.	Un.	Brusque: 1 Camboriú: 5 Concórdia: 2 TOTAL: 8	R\$ 1845,67	R\$ 14.765,35
18	Placa em metal. (indicativa). Vaga especial de estacionamento, em metal, chapa 14, medindo 0,50 m de largura e 0,70 m de altura, com textos e imagens refletivas, pintados com tinta automotiva, com escrita: vaga exclusiva - pessoas com necessidades especiais. Seguindo o padrão da NBR 9050:2004. Com serviço de desenvolvimento e/ou alteração de arte por parte da contratada, que deve ser aprovada antes da impressão do material, a partir das diretrizes comunicadas pelo solicitante.	Un.	Camboriú: 3/ Concórdia: 1/ Santa Rosa do Sul: 2/ São Francisco do Sul: 3/ Sombrio: 2/ Videira: 3 TOTAL: 14	R\$ 223,33	R\$ 3.126,67
19	Placa em PVC – Tipo 1. Placa indicativa em PVC, medindo 30cmx10cm, espessura mínima 4 mm, com dispositivo para fixação paralela a porta por parafuso e bucha. 4x0 cores, com texto e imagem. Deverão ser fornecidos os parafusos e buchas para fixação. Com serviço de desenvolvimento e/ou alteração de arte por parte da contratada, que deve ser aprovada antes da impressão do material, a partir das diretrizes comunicadas pelo solicitante. Pedido mínimo 10.	Un.	Camboriú: 50 Concórdia: 10 Fraiburgo: 40 Luzerna: 20 TOTAL: 120	R\$ 14,11	R\$ 1.693,20
20	Placa em PVC – Tipo 2. Placa indicativa em PVC, medindo 30cmx10cm, espessura mínima 5 mm, com dispositivo para fixação perpendicular a porta por parafuso e bucha. 4x0 cores, com texto e imagem. Deverão ser fornecidos os parafusos e buchas para fixação. Com serviço de desenvolvimento e/ou alteração de arte por parte da contratada, que deve ser aprovada antes da impressão do material, a partir das diretrizes comunicadas pelo solicitante. Pedido mínimo 10.	Un.	Abelardo Luz: 10 /Concórdia: 20/ Fraiburgo: 40/ Luzerna: 20/ Santa Rosa do Sul: 100 TOTAL: 190	R\$ 12,54	R\$ 2.383,23
21	Placa em PVC. Indicativa de acessibilidade. Placa em PVC medindo 14x14cm e espessura 2 mm. Com dispositivo para fixação em parede, com parafuso a bucha, 4x0 cores, com texto e imagem seguindo o padrão gráfico da NBR 9050:2004. Com serviço de desenvolvimento e/ou alteração de arte por parte da contratada, que deve ser aprovada antes da impressão do material, a partir das diretrizes comunicadas pelo solicitante. Pedido mínimo 10.	Un.	Abelardo Luz: 10 Concórdia: 10 Santa Rosa do Sul: 30 São Bento do Sul: 10 TOTAL: 60	R\$ 35,67	R\$ 1.783,33
22	Placa em PVC. (indicativa). Medindo 100x20cm, espessura mínima	Un.			

	5 mm, com dispositivo para fixação em parede por parafuso e bucha, 4x0 cores, com texto e imagem. Com serviço de desenvolvimento e/ou alteração de arte por parte da contratada, que deve ser aprovada antes da impressão do material, a partir das diretrizes comunicadas pelo solicitante. Pedido mínimo 10.		Abelardo Luz: 10/ Concórdia: 10/ Fraiburgo: 10/ Luzerna: 10	R\$ 79,83	R\$ 2.395,1
			TOTAL: 40		
23	Placa em PVC. (indicativa). Medindo 25cmx15cm, espessura mínima 5 mm, com dispositivo para fixação paralela a porta por parafuso e bucha. 4x0 cores, com texto e imagem. Com serviço de desenvolvimento e/ou alteração de arte por parte da contratada, que deve ser aprovada antes da impressão do material, a partir das diretrizes comunicadas pelo solicitante. Pedido mínimo 10.	Un.	Abelardo Luz: 10/ Camboriú: 50/ Concórdia: 30/ Fraiburgo: 20/ Luzerna: 10/ Santa Rosa do Sul: 20	R\$ 25,46	R\$ 3.437,0
			TOTAL: 140		
24	Placa em PVC. (indicativa). Medindo 25x15cm, espessura mínima 5 mm, com dispositivo para fixação perpendicular a porta por parafuso e bucha. 4x4 cores, com texto e imagem, com serviço de arte. Com serviço de desenvolvimento e/ou alteração de arte por parte da contratada, que deve ser aprovada antes da impressão do material, a partir das diretrizes comunicadas pelo solicitante. Pedido mínimo 10.	Un.	Abelardo Luz: 10/ Fraiburgo: 25/ Luzerna: 10/ Santa Rosa do Sul: 20 /São Bento do Sul: 20	R\$ 19,00	R\$ 1.520,0
			TOTAL: 85		
25	Placa em PVC. Identificação de salas internas para padronização predial, em chapa acrílica 4 mm de espessura, com adesivo de aço escovado sobre o PVC, com acessórios de fixação das placas em parede de alvenaria. Sujeito a aprovação por parte da Instituição. Tamanho: 40x16 cm. Garantia mínima de 1 ano do produto e serviço. Com serviço de desenvolvimento e/ou alteração de arte por parte da contratada, que deve ser aprovada antes da impressão do material, a partir das diretrizes comunicadas pelo solicitante. Pedido mínimo de 10.	Un.	Concórdia: 30 Fraiburgo: 30 Luzerna: 20 Santa Rosa do Sul: 20 Videira: 40	R\$ 37,70	R\$ 5.278,0
			TOTAL: 140		
26	Placa em PVC rígido. Espessura mínima: 2 mm. Aplicação de adesivo (4x0) no mesmo formato. Com serviço de desenvolvimento e/ou alteração de arte por parte da contratada, que deve ser aprovada antes da impressão do material, a partir das diretrizes comunicadas pelo solicitante.	M ²	Abelardo Luz: 5 / Araquari: 26/ Fraiburgo: 20/ Luzerna: 10/ Santa Rosa do Sul: 40/ Videira: 25	R\$ 67,56	R\$ 8.512,0
			TOTAL: 126		
27	Placa indicativa de estacionamento para motos. Placa confeccionada em aço galvanizado, com adesivo refletivo. Verso da placa pintura em preto fosco. Espessura mínima de 1,25 mm. Fundo branco. Medindo 40cmx60cm. Cor branca com letras e borda em cor azul, com figura ilustrativa e indicativa de: Estacionamento para motos. Deverá ser fornecida, com suporte em madeira de lei medindo 10x10 cm. Com serviço de desenvolvimento e/ou alteração de arte por parte da contratada, que deve ser aprovada antes da impressão do material, a partir das diretrizes comunicadas pelo solicitante.	Un.	Camboriú: 3 Santa Rosa do Sul: 2 São Francisco do Sul: 2 Videira: 1	R\$ 219,67	R\$ 1.757,0
			TOTAL: 8		
28	Placa tátil. Acrílico em alto-relevo e em braille. Descrição: projeto e execução de placa de sinalização visual/tátil para portas. Material: acrílico. Cantos arredondados. Medida padrão de 20x8cm, podendo variar +/- 10cm nas duas dimensões, para se adequar ao texto necessário. Espessura: 4mm. Cores das letras em alto-relevo 1mm: branco, preto, vermelho ou verde. Cor do texto correspondente em braille com dots (conforme norma ABNT NBR 9050/04): Inox. Fundo da placa: branco, preto, verde, vermelho ou cristal. Sujeito à	Un.	Abelardo Luz: 5 / Fraiburgo: 52/ Luzerna: 4 / Rio do Sul: 20/ Santa Rosa do Sul: 70/ São Bento do Sul: 50/ São Francisco do Sul: 70	R\$ 54,83	R\$ 14.859,0

	aprovação da contratante, e posterior execução. Fixação: fita adesiva dupla face.		TOTAL: 271		
29	Placa fotoluminescente. Fabricada em PVC, antichamas, impressa pelo sistema silk screen, para identificação de extintores de incêndio do tipo AP, (água pressurizada), PQS (pó químico) e Co2 (gás carbônico). Atendendo a NBR 13434 (sinalização de segurança contra incêndio e pânico – símbolos e suas formas, dimensões e cores). Com fita dupla face (tesa alemã). Espessura de 2mm e medida 21 x 21cm.	Un.	Abelardo Luz: 15 / Araquari: 60/ Fraiburgo: 30/ Luzerna:30/ Santa Rosa do Sul: 45/ São Bento do Sul: 40 TOTAL: 220	R\$ 56,22	R\$ 12.368
30	Placa fotoluminescente. Fabricada em PVC, antichamas, impressa pelo sistema silk screen, para identificação de rotas de fuga, atendendo a NBR 13434 (sinalização de segurança contra incêndio e pânico – símbolos e suas formas, dimensões e cores). Indicação de fuga no interior das escadas, indicando direita ou esquerda, subindo ou descendo. Símbolo retangular, fundo verde e pictograma fotoluminescente. Com fita dupla face (tesa alemã). Espessura de 2mm com medida 12,0 x 22cm.	Un.	Fraiburgo: 40 Luzerna: 10 Santa Rosa do Sul: 10 São Bento do Sul: 30 TOTAL: 90	R\$ 34,27	R\$ 3.084,
31	Placa fotoluminescente. Fabricada em PVC antichamas, impressa pelo sistema silk screen, utilizada para identificação de rota de fuga atendendo a NBR 13434 (sinalização de segurança contra incêndio e pânico – símbolos e suas formas, dimensões e cores). Indicação de sentido, indicando direita ou esquerda. Símbolo retangular, fundo verde e pictograma fotoluminescente. Com fita dupla face (tesa alemã). Espessura de 2mm com medida 12,0 x 22cm.	Un.	Fraiburgo: 20 Luzerna: 10 Santa Rosa do Sul: 10 TOTAL: 40	R\$ 32,88	R\$ 1.315,
32	Placa fotoluminescente. Fabricada em PVC, antichamas, impressa pelo sistema silk screen, utilizada para rota de fuga atendendo a NBR 13434 (sinalização de segurança contra incêndio e pânico – símbolos e suas formas, dimensões e cores). Indicação: abrigo de mangueira e hidrante. Símbolo quadrado, fundo vermelho e pictograma fotoluminescente. Com fita dupla face (tesa alemã). Espessura de 2mm com medida 15 x 15cm.	Un.	Abelardo Luz: 5 Fraiburgo: 15 Luzerna: 10 Santa Rosa do Sul: 10 TOTAL: 40	R\$ 32,06	R\$ 1.282,
33	Placa fotoluminescente. Fabricada em PVC, antichamas, impressa pelo sistema silk screen, utilizada para informar a quantidade máxima em locais de reunião pública, atendendo a NBR 13434 (sinalização de segurança contra incêndio e pânico – símbolos e suas formas, dimensões e cores). Símbolo retangular, fundo verde. Com fita dupla face (tesa alemã). Espessura 2mm e com medida de 25x10cm.	Un.	Abelardo Luz: 5/Araquari: 3/ Fraiburgo: 35/ Luzerna: 10/ Santa Rosa do Sul: 10 TOTAL: 63	R\$ 30,17	R\$ 1.900,
34	Placa fotoluminescente. Fabricada em PVC, antichamas, impressa pelo sistema silk screen, utilizada para identificação saída, atendendo a NBR 13434 (sinalização de segurança contra incêndio e pânico – símbolos e suas formas, dimensões e cores). Indicação de sentido, indicando direita ou esquerda. Símbolo retangular, fundo verde e pictograma fotoluminescente. Com fita dupla face (tesa alemã). Espessura de 2mm com medida 12,0 x 22cm.	Un.	Abelardo Luz: 5/Araquari: 20/ Fraiburgo: 20 / Luzerna: 10/ Santa Rosa do Sul: 10/São Bento do Sul: 10 TOTAL: 75	R\$ 47,04	R\$ 3.528,
35	Placa fotoluminescente. Fabricada em PVC, antichamas, impressa pelo sistema silk screen, utilizada para identificação saída atendendo a NBR 13434 (sinalização de segurança contra incêndio e pânico – símbolos e suas formas, dimensões e cores). Indicação de sentido,	Un.	Abelardo Luz: 5 / Fraiburgo: 20/ Luzerna: 10/ Santa Rosa do Sul: 20 / São Bento do Sul: 10	R\$ 44,50	R\$ 2.892,

	indicando saída. Símbolo retangular, fundo verde e pictograma fotoluminescente. Com fita dupla face (tesa alemã). Espessura de 2mm, com medida 12,0 x 22cm.		TOTAL: 65		
36	Capachos. Material vinil, dimensões 150 x 60 cm, base antiderrapante, material de fácil higienização, vulcanizado (a escrita é feita com o próprio material e colado através do processo de vulcanização, dando mais durabilidade a personalização). Pintura e logo nas cores padrões do IFC.	Un.	Abelardo Luz: 3/ Brusque: 9/ Camboriú: 10 / Fraiburgo: 2/ Ibirama: 10 / Luzerna: 6/ Santa Rosa do Sul: 20/ São Bento do Sul: 20/ Sombrio: 7	R\$ 213,48	R\$ 18.572
			TOTAL: 87		
37	Placa de sinalização em aço inox, com alto relevo, indicação em braille e pintura para ambientes 25 cm x 15 cm	Un.	Abelardo Luz: 2/ Brusque: 15/ Camboriú: 2/ Luzerna: 2/ Rio do Sul: 20/ Santa Rosa do Sul: 10/ São Bento do Sul: 30	R\$ 153,00	R\$ 12.393
			TOTAL: 81		
38	"BALCÃO PLÁSTICO DESMONTÁVEL. DIMENSÕES TOTAIS: ALTURA 200 CM X LARGURA 80CM X PROFUNDIDADE 40CM. ESTRUTURA EM POLIESTIRENO OUPOLIPROPILENO. TAMPAS SUPERIOR E INFERIOR EM PLÁSTICO ABS. PRATELEIRA INTERNA E PORTA TRASEIRA COM DOBRADIÇAS E TRINCO PARA CADEADO. TESTEIRA (ALTURA 25CM X LARGURA 70CM) EM PLÁSTICO DE ALTA RESISTÊNCIA COM HASTES PARA FIXAÇÃO NO TAMPO SUPERIOR. PERSONALIZÁVEL COM APLICAÇÃO DE VINIL ADESIVO NA TESTEIRA E ÁREA FRONTAL E LATERAL DO BALCÃO, DE ACORDO COM ARTE FORNECIDA PELO IFC. DEVE ACOMPANHAR RODÍZIOS, BOLSA PARA TRANSPORTE E MANUAL DE MONTAGEM. GARANTIA DE 1 ANO CONTRA DEFEITOS DE FABRICAÇÃO."	Un.	Camboriú: 1 Concórdia: 1 Luzerna: 1 Santa Rosa do Sul: 1	R\$ 1641,85	R\$ 6.567,
			TOTAL: 4		
39	"BARRACA MODELO INFLÁVEL Tamanho 4m x 4m confeccionada em tecido de nylon, resinado e emborrachado, cabos de amarração inferiores e superiores para fixação ao solo, kit de iluminação - acompanha um bocal, uma lâmpada e fiação - externa fixada no teto na parte interna da barraca, contém enchimento através de um motoventilador 220v a barraca acompanha sacola (produzida com o mesmo material da barraca) para armazenagem e transporte, além de manual de instrução. As artes - máximo 3 (três) - para impressão deverão ser encaminhadas pelos campi no momento da autorização de fornecimento."	Un.	Camboriú: 2 Fraiburgo: 1 Luzerna: 1 Santa Rosa do Sul: 1 Videira: 2	R\$ 3.698,33	R\$ 25.888
			TOTAL: 7		
40	"TOTEM DE ENTRADA (5M) Serviço para produção e instalação. O material empregado para confecção das partes externas deverá ser de chapa de alumínio composto (ACM) 4 (quatro) milímetros, cor prata - ACM (duas chapas de alumínio com um núcleo de polietileno - Pintura Kynar 500); A estrutura interna devará de ser aço tipo SAE 1012 galvanizado interno e externamente com pintura eletrostática e com tubos de 2 milímetros de espessura. Os parafusos utilizados neste item deverão ser constituídos completamente de aço inox ; As chapas de acrílico deverão ter a espessura mínima de 2 milímetros. A base de fixação do totem devará ter espessura mínima de 10 milímetros, galvanizado e chumbado com gaiola metálica. As áreas da marca bem como a identificação da marca do Campus deverão estar recortadas para uso do ""backlight"". O sistema de backlight devará utilizar lâmpadas fluorescentes do tipo T5, bem como reatores, fiação e demais itens específicos para este tipo de lâmpada. Devará	Un.	Brusque: 1 São Bento do Sul: 1	R\$ 14643,33	R\$ 29.286
			TOTAL: 2		

	possuir sensor fotocélula para acionamento do sistema elétrico. Garantia contra corrosão de 5 anos. Garantia contra ""desbotamento"" das cores do adesivo de 6 anos. Garantia contra descolamento do adesivo 6 anos. Detalhamento técnico em anexo."				
41	PLACA EM ACRÍLICO PAREDE Placa de identificação em acrílico cristal 3mm em acrílico cristal duplo de 3mm separadas através de filete de acrílico (montagem tipo sanduíche). Tamanho 40x80cm. A placa deve vir acompanhada de 4 buchas para fixação (dry-wall, alvenaria ou madeira, a ser indicado no momento do pedido). Fixação na parede com 4 parafusos inox fendado auto atarrachante com diâmetro de 4,2mm e comprimento de 38mm, e acabamento com 4 botões em aço inox fosco.	Un.	Abelardo Luz: 2 Concórdia: 15 Santa Rosa do Sul: 10 TOTAL: 27	R\$ 129,63	R\$ 3.500,00
42	PLACA EM ACRÍLICO PORTA Confeção e instalação de sinalização interna de ambientes. Placa de identificação do tipo bandeira, em acrílico cristal duplo de 3mm separadas através de filete de acrílico (montagem tipo sanduíche). Tamanho 40x10cm A placa pode ser solicitada em duas configurações a ser indicada no momento do pedido: Para instalação em paredes em dry-wall, alvenaria ou madeira, deve vir acompanhada de buchas para fixação mais 2 parafusos inox cabeça chata fendado auto atarrachante com diâmetro de 4,2mm e comprimento de 38mm, e acabamento com dois botões em aço inox fosco. Para instalação em portas de vidro deve vir com duas tiras de fita dupla face em toda extensão do verso, acabamento com dois botões em aço inox fosco.	Un.	Abelardo Luz: 2 Concórdia: 30 Fraiburgo: 5 Ibirama: 60 Luzerna: 20 Santa Rosa do Sul: 40 TOTAL: 157	R\$ 54,03	R\$ 8.536,00
43	""PLACA DE SINALIZAÇÃO DE TRÂNSITO INTERNO – PEQUENA (40X40CM) Serviço para produção e instalação de placas para Sinalização do Trânsito Interno. O material a ser empregado na placa deverá ser constituído de chapa metálica galvanizada com espessura mínima de 1 (um) milímetro; Deverá ser utilizado um tubo costurado com 2 (duas) polegadas de diâmetro, galvanizado e com 1,5 milímetros de espessura de parede com tampa soldada; A placa deverá estar a uma altura do chão de 2 (dois) metros e chumbado com concreto abaixo do nível do chão em 50 centímetros; Recorte em vinil adesivo para elaboração das letras e dos sinais. A arte será enviada posteriormente pelo IFC; A placa poderá ter a forma conforme o código brasileiro de trânsito. Garantia contra corrosão de 5 anos; Garantia contra ""desbotamento"" das cores do adesivo de 6 anos. Garantia contra descolamento do adesivo 6 anos. "	Un.	Luzerna: 10 Santa Rosa do Sul: 10 TOTAL: 20	R\$ 142,60	R\$ 2.852,00
44	"PLACA DE SINALIZAÇÃO DE TRÂNSITO INTERNO GRANDE (40X80CM) Serviço para produção e instalação de placas para Sinalização do Trânsito Interno. O material a ser empregado na placa deverá ser constituído de chapa metálica galvanizada com espessura mínima de 1 (um) milímetro; Deverá ser utilizado um tubo costurado com 2 (duas) polegadas de diâmetro, galvanizado e com 1,5 milímetros de espessura de parede com tampa soldada; A placa deverá estar a uma altura do chão de 2 (dois) metros e chumbado com concreto abaixo do nível do chão em 50 centímetros; Recorte em vinil adesivo para elaboração das letras e dos sinais. A arte será enviada posteriormente pelo IFC; A placa poderá ter a forma conforme o código brasileiro de trânsito. Garantia contra corrosão de 5 anos; Garantia contra ""desbotamento"" das cores do adesivo de 6 anos. Garantia contra descolamento do adesivo 6 anos.	Un.	Concórdia: 1 TOTAL: 1	R\$ 153,00	R\$ 153,00
45	PLACA RODOVIÁRIA (M2) Serviço para produção e instalação	M²			

	de placas para Sinalização vertical. O material a ser empregado na placa deverá ser constituído de chapa metálica galvanizada com espessura mínima de 1 (um) milímetro; frente em película retro-refletiva. Verso pintado em esmalte sintético preto fosco. Sustentação em tubo duplo (2 unidades) costurado, com 2 (duas) polegadas de diâmetro, galvanizado e com 1,5 milímetros de espessura de parede com tampa soldada. A placa deverá estar a uma altura do chão de 1,20m e chumbado com concreto abaixo do nível do chão em 75 centímetros. A arte será enviada posteriormente pelo IFC; A placa poderá ter a forma conforme o código brasileiro de trânsito e manual do DNIT de sinalização Viária de 2010. A empresa deverá também assinar e recolher a Anotação de Responsabilidade Técnica (ART) quando solicitada. Garantia contra corrosão de 5 anos; Garantia película de 6 anos.		São Bento do Sul: 4	R\$ 369,00	R\$ 1.476,1
			TOTAL: 4		
46	Adesivo Demarcação de Solo Extintor Modelo E17 - adesivo autocolante na medida de 100 x 100 cm de acordo com as normas NBR-ABNT do Corpo de Bombeiros de todo o Brasil - (material de consumo)	Un.	Abelardo Luz: 5/Araquari: 32/ Fraiburgo: 50 / Ibirama: 100/ Luzerna: 10 / Santa Rosa do Sul: 20 / São Bento do Sul: 30 / Videira: 30	R\$ 112,72	R\$ 31.224
			TOTAL: 277		
				TOTAL	494.55€

1.2. Os bens objeto desta contratação são caracterizados como comuns, conforme justificativa constante do Estudo Técnico Preliminar.

1.3. O objeto desta contratação não se enquadra como sendo de bem de luxo, conforme Decreto nº 10.818, de 27 de setembro de 2021.

1.4. *O prazo de vigência da contratação é de 12 meses contados do(a) assinatura da Ata de Registro de Preços, na forma do artigo 105 da Lei nº 14.133, de 2021.*

1.5. O contrato oferece maior detalhamento das regras que serão aplicadas em relação à vigência da contratação.

1.6 Detalhamento técnico do item 40 está em anexo ao edital.

1.6.1 - O nome do campus no detalhamento em anexo é meramente demonstrativo, devendo ser modificado ao nome do campus solicitante.

1.8

2. Fundamentação da contratação

2. FUNDAMENTAÇÃO E DESCRIÇÃO DA NECESSIDADE DA CONTRATAÇÃO

2.1. A Fundamentação da Contratação e de seus quantitativos encontra-se pormenorizada em Tópico específico dos Estudos Técnicos Preliminares, apêndice deste Termo de Referência.

2.2. O objeto da contratação está previsto no Plano de Contratações Anual [ANO], conforme consta das informações básicas desse termo de referência.

3. Descrição da solução

3. DESCRIÇÃO DA SOLUÇÃO COMO UM TODO CONSIDERADO O CICLO DE VIDA DO OBJETO E ESPECIFICAÇÃO DO PRODUTO

3.1. *A descrição da solução como um todo encontra-se pormenorizada em tópico específico dos Estudos Técnicos Preliminares, apêndice deste Termo de Referência.*

4. Requisitos da contratação

4. REQUISITOS DA CONTRATAÇÃO

Sustentabilidade:

4.1. Além dos critérios de sustentabilidade eventualmente inseridos na descrição do objeto, devem ser atendidos os seguintes requisitos, que se baseiam no Guia Nacional de Contratações Sustentáveis:

4.1.1. *Bens constituídos, no todo ou em parte, por material reciclado, atóxico, biodegradável, conforme ABNT NBR -15448-1 e 15448-2;*

4.1.2. *Que sejam observados os requisitos ambientais para a obtenção de certificação do Instituto Nacional de Metrologia, Normalização e Qualidade Industrial – INMETRO como produtos sustentáveis ou de menor impactoam*

4.1.3 *Que os bens não contenham substâncias perigosas em concentração acima da recomendada na diretiva RoHS (Restriction of Certain Hazardous Substances), tais como mercúrio (Hg), chumbo (Pb), cromo hexavalente (Cr(VI)), cádmio (Cd), bifenilpolibromados (PBBs), éteres difenil-polibromados (PBDEs);*

Subcontratação

4.16. Não é admitida a subcontratação do objeto contratual.

Garantia da contratação

4.17. *Não haverá exigência da garantia da contratação dos [artigos 96 e seguintes da Lei nº 14.133, de 2021](#), pelas razões constantes do Estudo Técnico Preliminar.*

5. Modelo de execução do objeto

5. MODELO DE EXECUÇÃO DO OBJETO

Condições de Entrega

5.1. *O prazo de entrega dos bens é de 30 dias, contados do(a) recebimento da nota de empenho, em remessa única.*

5.2. *Caso não seja possível a entrega na data assinalada, a empresa deverá comunicar as razões respectivas com pelo menos 10 (dez) dias de antecedência para que qualquer pleito de prorrogação de prazo seja analisado, ressalvadas situações de caso fortuito e força maior.*

5.3. Os bens deverão ser entregues no seguinte endereço:

5.3.1 Campus Araquari do Instituto Federal Catarinense, localizado no seguinte endereço: Rodovia BR 280, km 27, Araquari/SC, CEP: 89.245-000.

5.3.2 Campus Blumenau do Instituto Federal Catarinense, localizado no seguinte endereço: Rua Bernardino José de Oliveira, 81, Badenfurt, Blumenau/SC, CEP: 89.070-270.

5.3.3 Campus Brusque do Instituto Federal Catarinense, localizado no seguinte endereço: Avenida Hugo Schlosser, 605, Bairro

Jardim Maluche, Brusque/SC. CEP: 88.354-300.

5.3.4 Campus Camboriú do Instituto Federal Catarinense, localizado no seguinte endereço: Rua Joaquim Garcia, s/n, Centro, Camboriú/SC, CEP: 88.340-055.

5.3.5 Campus Concórdia do Instituto Federal Catarinense, localizado no seguinte endereço: Rodovia SC 283, km 08, Caixa Postal 58, Vila Fragosos, Concórdia/SC, CEP 89.703-720.

5.3.6 Campus Fraiburgo do Instituto Federal Catarinense, localizado no seguinte endereço: Rua Cruz e Souza, 89, Jardim das Araucárias, Fraiburgo/SC, CEP: 89.580-000.

5.3.7 Campus Ibirama do Instituto Federal Catarinense, localizado no seguinte endereço: Rua Dr. Getúlio Vargas, 3006, Bela Vista, Ibirama/SC, CEP: 89.140-000.

5.3.8 Campus Luzerna do Instituto Federal Catarinense, localizado no seguinte endereço: Rua Vigário Frei João, 550, Centro, Luzerna/SC, CEP: 89.609-000.

5.3.9 Campus Rio do Sul do Instituto Federal Catarinense, localizado no seguinte endereço: Estrada do Redentor, 5.665, Canta Galo, Rio do Sul/SC, CEP: 89.160-000.

5.3.10 Campus Santa Rosa do Sul, localizado no seguinte endereço: Rua das Rosas, s/n, Vila Nova, Santa Rosa do Sul/SC, CEP: 88.965-000.

5.3.11 Campus São Bento do Sul do Instituto Federal Catarinense, localizado no seguinte endereço: Rua Paulo Chapiewski, 931, Centenário, São Bento do Sul/SC, CEP: 89.283-064.

5.3.12 Campus São Francisco do Sul do Instituto Federal Catarinense, localizado no seguinte endereço: Rodovia Duque de Caxias, km 6, s/n, Iperobá, São Francisco do Sul/SC, CEP: 89.240-000.

5.3.13 Campus Videira do Instituto Federal Catarinense, localizado no seguinte endereço: localizado na Rodovia SC 135, Km 125, s/nº, Videira/SC, CEP: 89.560-000.

5.3.14 Reitoria do Instituto Federal Catarinense, localizado no seguinte endereço: Rua das Missões, 100, Bairro Ponta Aguda, Cidade de Blumenau – SC, CEP 89051-000.

Garantia, manutenção e assistência técnica

5.4. *O prazo de garantia é aquele estabelecido na Lei nº 8.078, de 11 de setembro de 1990 (Código de Defesa do Consumidor)*

6. Modelo de gestão do contrato

6. MODELO DE GESTÃO DO CONTRATO

6.1. O contrato deverá ser executado fielmente pelas partes, de acordo com as cláusulas avençadas e as normas da Lei nº 14.133, de 2021, e cada parte responderá pelas consequências de sua inexecução total ou parcial.

6.2. Em caso de impedimento, ordem de paralisação ou suspensão do contrato, o cronograma de execução será prorrogado automaticamente pelo tempo correspondente, anotadas tais circunstâncias mediante simples apostila.

6.3. As comunicações entre o órgão ou entidade e a contratada devem ser realizadas por escrito sempre que o ato exigir tal formalidade, admitindo-se o uso de mensagem eletrônica para esse fim.

6.4. O órgão ou entidade poderá convocar representante da empresa para adoção de providências que devam ser cumpridas de imediato.

6.5. Após a assinatura do contrato ou instrumento equivalente, o órgão ou entidade poderá convocar o representante da empresa contratada para reunião inicial para apresentação do plano de fiscalização, que conterà informações acerca das obrigações contratuais, dos mecanismos de fiscalização, das estratégias para execução do objeto, do plano complementar de execução da contratada, quando houver, do método de aferição dos resultados e das sanções aplicáveis, dentre outros

Fiscalização

6.6. A execução do contrato deverá ser acompanhada e fiscalizada pelo(s) fiscal(is) do contrato, ou pelos respectivos substitutos ([Lei nº 14.133, de 2021, art. 117, caput](#)).

Fiscalização Técnica

6.7. O fiscal técnico do contrato acompanhará a execução do contrato, para que sejam cumpridas todas as condições estabelecidas no contrato, de modo a assegurar os melhores resultados para a Administração. ([Decreto nº 11.246, de 2022, art. 22, VI](#));

6.7.1. O fiscal técnico do contrato anotará no histórico de gerenciamento do contrato todas as ocorrências relacionadas à execução do contrato, com a descrição do que for necessário para a regularização das faltas ou dos defeitos observados. ([Lei nº 14.133, de 2021, art. 117, §1º](#); e [Decreto nº 11.246, de 2022, art. 22, II](#));

6.7.2. Identificada qualquer inexecução ou irregularidade, o fiscal técnico do contrato emitirá notificações para a correção da execução do contrato, determinando prazo para a correção. ([Decreto nº 11.246, de 2022, art. 22, III](#));

6.7.3. O fiscal técnico do contrato informará ao gestor do contrato, em tempo hábil, a situação que demandar decisão ou adoção de medidas que ultrapassem sua competência, para que adote as medidas necessárias e saneadoras, se for o caso. ([Decreto nº 11.246, de 2022, art. 22, IV](#)).

6.7.4. No caso de ocorrências que possam inviabilizar a execução do contrato nas datas aprezadas, o fiscal técnico do contrato comunicará o fato imediatamente ao gestor do contrato. ([Decreto nº 11.246, de 2022, art. 22, V](#)).

6.7.5. O fiscal técnico do contrato comunicará ao gestor do contrato, em tempo hábil, o término do contrato sob sua responsabilidade, com vistas à renovação tempestiva ou à prorrogação contratual ([Decreto nº 11.246, de 2022, art. 22, VII](#)).

Fiscalização Administrativa

6.8. O fiscal administrativo do contrato verificará a manutenção das condições de habilitação da contratada, acompanhará o empenho, o pagamento, as garantias, as glosas e a formalização de apostilamento e termos aditivos, solicitando quaisquer documentos comprobatórios pertinentes, caso necessário ([Art. 23, I e II, do Decreto nº 11.246, de 2022](#)).

6.8.1. Caso ocorram descumprimento das obrigações contratuais, o fiscal administrativo do contrato atuará tempestivamente na solução do problema, reportando ao gestor do contrato para que tome as providências cabíveis, quando ultrapassar a sua competência; ([Decreto nº 11.246, de 2022, art. 23, IV](#)).

Gestor do Contrato

6.10. O gestor do contrato coordenará a atualização do processo de acompanhamento e fiscalização do contrato contendo todos os registros formais da execução no histórico de gerenciamento do contrato, a exemplo da ordem de serviço, do registro de ocorrências, das alterações e das prorrogações contratuais, elaborando relatório com vistas à verificação da necessidade de adequações do contrato para fins de atendimento da finalidade da administração. ([Decreto nº 11.246, de 2022, art. 21, IV](#)).

6.11. O gestor do contrato acompanhará os registros realizados pelos fiscais do contrato, de todas as ocorrências relacionadas à execução do contrato e as medidas adotadas, informando, se for o caso, à autoridade superior àquelas que ultrapassarem a sua competência. ([Decreto nº 11.246, de 2022, art. 21, II](#)).

6.12. O gestor do contrato acompanhará a manutenção das condições de habilitação da contratada, para fins de empenho de despesa e pagamento, e anotará os problemas que obstem o fluxo normal da liquidação e do pagamento da despesa no relatório de riscos eventuais. ([Decreto nº 11.246, de 2022, art. 21, III](#)).

6.13. O gestor do contrato emitirá documento comprobatório da avaliação realizada pelos fiscais técnico, administrativo e setorial quanto ao cumprimento de obrigações assumidas pelo contratado, com menção ao seu desempenho na execução contratual, baseado nos indicadores objetivamente definidos e aferidos, e a eventuais penalidades aplicadas, devendo constar do cadastro de atesto de cumprimento de obrigações. ([Decreto nº 11.246, de 2022, art. 21, VIII](#)).

6.14. O gestor do contrato tomará providências para a formalização de processo administrativo de responsabilização para fins de aplicação de sanções, a ser conduzido pela comissão de que trata o art. 158 da Lei nº 14.133, de 2021, ou pelo agente ou pelo setor com competência para tal, conforme o caso. ([Decreto nº 11.246, de 2022, art. 21, X](#)).

6.15. O gestor do contrato deverá elaborar relatório final com informações sobre a consecução dos objetivos que tenham justificado a contratação e eventuais condutas a serem adotadas para o aprimoramento das atividades da Administração. ([Decreto nº 11.246, de 2022, art. 21, VI](#)).

6.16. O gestor do contrato deverá enviar a documentação pertinente ao setor de contratos para a formalização dos procedimentos de liquidação e pagamento, no valor dimensionado pela fiscalização e gestão nos termos do contrato.

7. Critérios de medição e pagamento

7. CRITÉRIOS DE MEDIÇÃO E DE PAGAMENTO

Recebimento

7.1. Os bens serão recebidos provisoriamente, de forma sumária, no ato da entrega, juntamente com a nota fiscal ou instrumento de cobrança equivalente, pelo(a) responsável pelo acompanhamento e fiscalização do contrato, para efeito de posterior verificação de sua conformidade com as especificações constantes no Termo de Referência e na proposta.

7.2. Os bens poderão ser rejeitados, no todo ou em parte, inclusive antes do recebimento provisório, quando em desacordo com as especificações constantes no Termo de Referência e na proposta, devendo ser substituídos no prazo de (...) dias, a contar da notificação da contratada, às suas custas, sem prejuízo da aplicação das penalidades.

7.3. O recebimento definitivo ocorrerá no prazo de **10 (dez) dias úteis**, a contar do recebimento da nota fiscal ou instrumento de cobrança equivalente pela Administração, após a verificação da qualidade e quantidade do material e consequente aceitação mediante termo detalhado.

7.4. Para as contratações decorrentes de despesas cujos valores não ultrapassem o limite de que trata o [inciso II do art. 75 da Lei nº 14.133, de 2021](#), o prazo máximo para o recebimento definitivo será de até **5 (cinco) dias úteis**.

7.5. O prazo para recebimento definitivo poderá ser excepcionalmente prorrogado, de forma justificada, por igual período, quando houver necessidade de diligências para a aferição do atendimento das exigências contratuais.

7.6. No caso de controvérsia sobre a execução do objeto, quanto à dimensão, qualidade e quantidade, deverá ser observado o teor do [art. 143 da Lei nº 14.133, de 2021](#), comunicando-se à empresa para emissão de Nota Fiscal no que pertine à parcela incontroversa da execução do objeto, para efeito de liquidação e pagamento.

7.7. O prazo para a solução, pelo contratado, de inconsistências na execução do objeto ou de saneamento da nota fiscal ou de instrumento de cobrança equivalente, verificadas pela Administração durante a análise prévia à liquidação de despesa, não será computado para os fins do recebimento definitivo.

7.8. O recebimento provisório ou definitivo não excluirá a responsabilidade civil pela solidez e pela segurança do serviço nem a responsabilidade ético-profissional pela perfeita execução do contrato.

Liquidação

7.9. Recebida a Nota Fiscal ou documento de cobrança equivalente, correrá o prazo de dez dias úteis para fins de liquidação, na forma desta seção, prorrogáveis por igual período, nos termos do [art. 7º, §2º da Instrução Normativa SEGES/ME nº 77/2022](#).

7.9.1. O prazo de que trata o item anterior será reduzido à metade, mantendo-se a possibilidade de prorrogação, no caso de contratações decorrentes de despesas cujos valores não ultrapassem o limite de que trata o [inciso II do art. 75 da Lei nº 14.133, de 2021](#).

7.10. Para fins de liquidação, o setor competente deverá verificar se a nota fiscal ou instrumento de cobrança equivalente apresentado expressa os elementos necessários e essenciais do documento, tais como:

7.10.1. o prazo de validade;

7.10.2. a data da emissão;

7.10.3. os dados do contrato e do órgão contratante;

7.10.4. o período respectivo de execução do contrato;

7.10.5. o valor a pagar; e

7.10.6. eventual destaque do valor de retenções tributárias cabíveis.

7.11. Havendo erro na apresentação da nota fiscal ou instrumento de cobrança equivalente, ou circunstância que impeça a liquidação da despesa, esta ficará sobrestada até que o contratado providencie as medidas saneadoras, reiniciando-se o prazo após a comprovação da regularização da situação, sem ônus ao contratante;

7.12. A nota fiscal ou instrumento de cobrança equivalente deverá ser obrigatoriamente acompanhado da comprovação da regularidade fiscal, constatada por meio de consulta on-line ao SICAF ou, na impossibilidade de acesso ao referido Sistema, mediante consulta aos sítios eletrônicos oficiais ou à documentação mencionada no [art. 68 da Lei nº 14.133, de 2021](#).

7.13. A Administração deverá realizar consulta ao SICAF para: a) verificar a manutenção das condições de habilitação exigidas no edital; b) identificar possível razão que impeça a participação em licitação, no âmbito do órgão ou entidade, que implique proibição de contratar com o Poder Público, bem como ocorrências impeditivas indiretas (INSTRUÇÃO NORMATIVA Nº 3, DE 26 DE ABRIL DE 2018).

7.14. Constatando-se, junto ao SICAF, a situação de irregularidade do contratado, será providenciada sua notificação, por escrito, para que, no prazo de 5 (cinco) dias úteis, regularize sua situação ou, no mesmo prazo, apresente sua defesa. O prazo poderá ser prorrogado uma vez, por igual período, a critério do contratante.

7.15. Não havendo regularização ou sendo a defesa considerada improcedente, o contratante deverá comunicar aos órgãos responsáveis pela fiscalização da regularidade fiscal quanto à inadimplência do contratado, bem como quanto à existência de pagamento a ser efetuado, para que sejam acionados os meios pertinentes e necessários para garantir o recebimento de seus créditos.

7.16. Persistindo a irregularidade, o contratante deverá adotar as medidas necessárias à rescisão contratual nos autos do processo administrativo correspondente, assegurada ao contratado a ampla defesa.

7.17. Havendo a efetiva execução do objeto, os pagamentos serão realizados normalmente, até que se decida pela rescisão do contrato, caso o contratado não regularize sua situação junto ao SICAF.

Prazo de pagamento

7.18. O pagamento será efetuado no prazo de até 10 (dez) dias úteis contados da finalização da liquidação da despesa, conforme seção anterior, nos termos da [Instrução Normativa SEGES/ME nº 77, de 2022](#).

7.19. No caso de atraso pelo Contratante, os valores devidos ao contratado serão atualizados monetariamente entre o termo final do prazo de pagamento até a data de sua efetiva realização, mediante aplicação do índice **XXXX** de correção monetária.

Forma de pagamento

7.20. O pagamento será realizado por meio de ordem bancária, para crédito em banco, agência e conta corrente indicados pelo contratado.

7.21. Será considerada data do pagamento o dia em que constar como emitida a ordem bancária para pagamento.

7.22. Quando do pagamento, será efetuada a retenção tributária prevista na legislação aplicável.

7.22.1. Independentemente do percentual de tributo inserido na planilha, quando houver, serão retidos na fonte, quando da realização do pagamento, os percentuais estabelecidos na legislação vigente.

7.23. O contratado regularmente optante pelo Simples Nacional, nos termos da Lei Complementar nº 123, de 2006, não sofrerá a retenção tributária quanto aos impostos e contribuições abrangidos por aquele regime. No entanto, o pagamento ficará condicionado à apresentação de comprovação, por meio de documento oficial, de que faz jus ao tratamento tributário favorecido previsto na referida Lei Complementar.

Cessão de crédito

7.24. É admitida a cessão fiduciária de direitos creditícios com instituição financeira, nos termos e de acordo com os procedimentos previstos na [Instrução Normativa SEGES/ME nº 53, de 8 de Julho de 2020](#), conforme as regras deste presente tópico.

7.24.1. *As cessões de crédito não fiduciárias dependerão de prévia aprovação do contratante.*

7.25. A eficácia da cessão de crédito, de qualquer natureza, em relação à Administração, está condicionada à celebração de termo aditivo ao contrato administrativo.

7.26. Sem prejuízo do regular atendimento da obrigação contratual de cumprimento de todas as condições de habilitação por parte do contratado (cedente), a celebração do aditamento de cessão de crédito e a realização dos pagamentos respectivos também

se condicionam à regularidade fiscal e trabalhista do cessionário, bem como à certificação de que o cessionário não se encontra impedido de licitar e contratar com o Poder Público, conforme a legislação em vigor, ou de receber benefícios ou incentivos fiscais ou creditícios, direta ou indiretamente, conforme o [art. 12 da Lei nº 8.429, de 1992](#), tudo nos termos do [Parecer JL-01, de 18 de maio de 2020](#).

7.27. O crédito a ser pago à cessionária é exatamente aquele que seria destinado à cedente (contratado) pela execução do objeto contratual, restando absolutamente incólumes todas as defesas e exceções ao pagamento e todas as demais cláusulas exorbitantes ao direito comum aplicáveis no regime jurídico de direito público incidente sobre os contratos administrativos, incluindo a possibilidade de pagamento em conta vinculada ou de pagamento pela efetiva comprovação do fato gerador, quando for o caso, e o desconto de multas, glosas e prejuízos causados à Administração. (INSTRUÇÃO NORMATIVA Nº 53, DE 8 DE JULHO DE 2020 e Anexos)

7.28. A cessão de crédito não afetará a execução do objeto contratado, que continuará sob a integral responsabilidade do contratado.

8. Critérios de seleção do fornecedor

8. FORMA E CRITÉRIOS DE SELEÇÃO DO FORNECEDOR

Forma de seleção e critério de julgamento da proposta

8.1. O fornecedor será selecionado por meio da realização de procedimento de LICITAÇÃO, na modalidade PREGÃO, sob a forma ELETRÔNICA, com adoção do critério de julgamento pelo **MENOR PREÇO**.

Forma de fornecimento

8.2. O fornecimento do objeto será parcelado.

Exigências de habilitação

8.3. Para fins de habilitação, deverá o licitante comprovar os seguintes requisitos:

Habilitação jurídica

8.4. **Pessoa física:** cédula de identidade (RG) ou documento equivalente que, por força de lei, tenha validade para fins de identificação em todo o território nacional;

8.5. **Empresário individual:** inscrição no Registro Público de Empresas Mercantis, a cargo da Junta Comercial da respectiva sede;

8.6. **Microempreendedor Individual - MEI:** Certificado da Condição de Microempreendedor Individual - CCMEI, cuja aceitação ficará condicionada à verificação da autenticidade no sítio <https://www.gov.br/empresas-e-negocios/pt-br/empreendedor> ;

8.7. **Sociedade empresária, sociedade limitada unipessoal – SLU ou sociedade identificada como empresa individual de responsabilidade limitada - EIRELI:** inscrição do ato constitutivo, estatuto ou contrato social no Registro Público de Empresas Mercantis, a cargo da Junta Comercial da respectiva sede, acompanhada de documento comprobatório de seus administradores;

8.8. **Sociedade empresária estrangeira:** portaria de autorização de funcionamento no Brasil, publicada no Diário Oficial da União e arquivada na Junta Comercial da unidade federativa onde se localizar a filial, agência, sucursal ou estabelecimento, a qual será considerada como sua sede, conforme [Instrução Normativa DREI/ME n.º 77, de 18 de março de 2020](#).

8.9. **Sociedade simples:** inscrição do ato constitutivo no Registro Civil de Pessoas Jurídicas do local de sua sede, acompanhada de documento comprobatório de seus administradores;

8.10. **Filial, sucursal ou agência de sociedade simples ou empresária:** inscrição do ato constitutivo da filial, sucursal ou agência da sociedade simples ou empresária, respectivamente, no Registro Civil das Pessoas Jurídicas ou no Registro Público de Empresas Mercantis onde opera, com averbação no Registro onde tem sede a matriz

8.11. **Sociedade cooperativa:** ata de fundação e estatuto social, com a ata da assembleia que o aprovou, devidamente arquivado na Junta Comercial ou inscrito no Registro Civil das Pessoas Jurídicas da respectiva sede, além do registro de que trata o [art. 107 da Lei nº 5.764, de 16 de dezembro 1971](#).

8.12. **Agricultor familiar:** Declaração de Aptidão ao Pronaf – DAP ou DAP-P válida, ou, ainda, outros documentos definidos pela Secretaria Especial de Agricultura Familiar e do Desenvolvimento Agrário, nos termos do [art. 4º, §2º do Decreto nº 10.880, de 2 de dezembro de 2021](#).

8.13. **Produtor Rural:** matrícula no Cadastro Específico do INSS – CEI, que comprove a qualificação como produtor rural pessoa física, nos termos da [Instrução Normativa RFB n. 971, de 13 de novembro de 2009](#) (arts. 17 a 19 e 165).

8.15. Os documentos apresentados deverão estar acompanhados de todas as alterações ou da consolidação respectiva.

Habilitação fiscal, social e trabalhista

8.16. Prova de inscrição no Cadastro Nacional de Pessoas Jurídicas ou no Cadastro de Pessoas Físicas, conforme o caso;

8.17. Prova de regularidade fiscal perante a Fazenda Nacional, mediante apresentação de certidão expedida conjuntamente pela Secretaria da Receita Federal do Brasil (RFB) e pela Procuradoria-Geral da Fazenda Nacional (PGFN), referente a todos os créditos tributários federais e à Dívida Ativa da União (DAU) por elas administrados, inclusive aqueles relativos à Seguridade Social, nos termos da Portaria Conjunta nº 1.751, de 02 de outubro de 2014, do Secretário da Receita Federal do Brasil e da Procuradora-Geral da Fazenda Nacional.

8.18. Prova de regularidade com o Fundo de Garantia do Tempo de Serviço (FGTS);

8.19. Prova de inexistência de débitos inadimplidos perante a Justiça do Trabalho, mediante a apresentação de certidão negativa ou positiva com efeito de negativa, nos termos do Título VII-A da Consolidação das Leis do Trabalho, aprovada pelo Decreto-Lei nº 5.452, de 1º de maio de 1943;

8.20. Prova de inscrição no cadastro de contribuintes *[Estadual/Distrital]* ou *[Municipal/Distrital]* relativo ao domicílio ou sede do fornecedor, pertinente ao seu ramo de atividade e compatível com o objeto contratual;

8.21. Prova de regularidade com a Fazenda *[Estadual/Distrital]* ou *[Municipal/Distrital]* do domicílio ou sede do fornecedor, relativa à atividade em cujo exercício contrata ou concorre;

8.22. Caso o fornecedor seja considerado isento dos tributos *[Estadual/Distrital]* ou *[Municipal/Distrital]* relacionados ao objeto contratual, deverá comprovar tal condição mediante a apresentação de declaração da Fazenda respectiva do seu domicílio ou sede, ou outra equivalente, na forma da lei.

8.23. O fornecedor enquadrado como microempreendedor individual que pretenda auferir os benefícios do tratamento diferenciado previstos na Lei Complementar n. 123, de 2006, estará dispensado da prova de inscrição nos cadastros de contribuintes estadual e municipal.

Qualificação Econômico-Financeira

8.24. Certidão negativa de insolvência civil expedida pelo distribuidor do domicílio ou sede do licitante, caso se trate de pessoa física, desde que admitida a sua participação na licitação ([art. 5º, inciso II, alínea “c”, da Instrução Normativa Seges/ME nº 116, de 2021](#)), ou de sociedade simples;

8.25. Certidão negativa de falência expedida pelo distribuidor da sede do fornecedor - [Lei nº 14.133, de 2021, art. 69, caput, inciso II](#));

8.26. Balanço patrimonial, demonstração de resultado de exercício e demais demonstrações contábeis dos 2 (dois) últimos exercícios sociais, comprovando;

8.26.1. índices de Liquidez Geral (LG), Liquidez Corrente (LC), e Solvência Geral (SG) superiores a 1 (um);

8.26.2. As empresas criadas no exercício financeiro da licitação deverão atender a todas as exigências da habilitação e poderão substituir os demonstrativos contábeis pelo balanço de abertura.

8.26.3. Os documentos referidos acima limitar-se-ão ao último exercício no caso de a pessoa jurídica ter sido constituída há menos de 2 (dois) anos;

8.26.4. Os documentos referidos acima deverão ser exigidos com base no limite definido pela Receita Federal do Brasil para transmissão da Escrituração Contábil Digital - ECD ao Sped.

8.27. Caso a empresa licitante apresente resultado inferior ou igual a 1 (um) em qualquer dos índices de Liquidez Geral (LG), Solvência Geral (SG) e Liquidez Corrente (LC), será exigido para fins de habilitação ~~[capital mínimo] OU [patrimônio líquido mínimo]~~ de 5 % [até 10%] do ~~[valor total estimado da contratação] OU [valor total estimado da parcela pertinente]~~.

8.28. As empresas criadas no exercício financeiro da licitação deverão atender a todas as exigências da habilitação e poderão substituir os demonstrativos contábeis pelo balanço de abertura. (Lei nº 14.133, de 2021, art. 65, §1º).

8.29. *O atendimento dos índices econômicos previstos neste item deverá ser atestado mediante declaração assinada por profissional habilitado da área contábil, apresentada pelo fornecedor.*

9. Estimativas do Valor da Contratação

Valor (R\$): 491.837,27

9. ESTIMATIVAS DO VALOR DA CONTRATAÇÃO

9.1. *O custo estimado total da contratação é de R\$ 494.555,10 (Quatrocentos e noventa e quatro mil, qi centavos), conforme custos unitários apostos na tabela acima*

10. Adequação orçamentária

10. ADEQUAÇÃO ORÇAMENTÁRIA

10.1. As despesas decorrentes da presente contratação correrão à conta de recursos específicos consignados no Orçamento Geral da União.

10.2. *A dotação relativa aos exercícios financeiros subsequentes será indicada após aprovação da Lei Orçamentária respectiva e liberação dos créditos correspondentes, mediante apostilamento.*

10.3 Nos termos da Orientação Normativa da Advocacia Geral da União Nº 20/2009 e do Decreto Nº 7.892/2013, art. 7º, § 2º, que preconiza que nos casos de Pregão pelo Sistema de Registro de Preços a previsão orçamentária para cobrir a despesa somente será demonstrada pelo Órgão Participante antes da efetiva aquisição dos materiais ou da formalização de contrato ou outro documento hábil.

11. Responsáveis

Todas as assinaturas eletrônicas seguem o horário oficial de Brasília e fundamentam-se no §3º do Art. 4º do [Decreto nº 10.543, de 13 de novembro de 2020](#).

Despacho: Despacho: O Diretor Geral substituto do IFC – Campus Fraiburgo, devidamente acompanhado dos Diretores dos Campi participantes no uso de suas atribuições legais, aprovam o presente Termo de Referência

LUIS CLAUDIO VILLANI ORTIZ

Autoridade competente

Despacho: Favorável

SUELEN GRAFF

Requisitante do campus Fraiburgo

APÊNDICE AO ANEXO I

Estudo Técnico Preliminar 142/2024

1. Informações Básicas

Número do processo: 23352.001926/2024-11

2. Objeto

Eventual aquisição Materiais de Identidade Visual para o Instituto Federal de Educação, Ciência e Tecnologia Catarinense – Campus Araquari, Abelardo Luz, Blumenau, Brusque, Camboriú, Concórdia, Fraiburgo, Ibirama, Luzerna, Reitoria, Rio do Sul, Santa Rosa do Sul, Sombrio, São Bento do Sul, São Francisco do Sul, e Videira.

3. Descrição da necessidade

3.1 Justificativa Araquari

Os itens solicitados são para atender as seguintes demandas: Item 12 – Identificação de riscos, rotas de fuga e brigadistas e informação sobre uso de EPI's em áreas insalubres nos locais de trabalho; tem 26 – As placas e PVC são utilizadas nos avisos de segurança e indicação de equipamentos coletivos nos locais de trabalho; tem 29 – As placas são utilizadas na identificação de extintores, conforme IN 6- Sistema preventivo por extintores do CBMSC; Item 33 – Sinalizar os locais de reunião pública auditório e miniauditório) informando o número de pessoas permitidas; Item 34 – Placas utilizadas para sinalizar locais de saída aonde não são necessária a luminária de saída; Item 49 – Sinalização de extintor de solo que será utilizada nos blocos A, B, C e D e áreas externa. IN 6 – Sistema preventivo por extintores CBMSC

Aquisição de materiais para divulgação, realização de eventos de curricularização da extensão e sinalização para o curso CST EM REDES DE COMPUTADORES, CTI EM INFORMÁTICA e BACHARELADO EM SISTEMAS DE INFORMAÇÃO e Fábrica de Software

3.2 Justificativa Blumenau

Todos os itens elencados são importantes para divulgação da instituição e seus respectivos cursos em eventos, visitas a escolas e empresas da região, indo ao encontro do que propõe o Planejamento Estratégico do Instituto Federal Catarinense (IFC), no que tange à consolidação da identidade e da imagem institucional. Também há materiais que visam atender ao dia a dia de estudantes e servidores.

3.3 Justificativa Brusque

Esses itens são essenciais para fortalecer a identidade visual e a presença institucional do IFC Campus Brusque no município, ajudando a consolidar sua marca e promover sua imagem de forma eficaz. Vamos analisar a utilidade de cada um deles em relação aos objetivos da instituição:

Adesivo Automotivo e Adesivo para Parede: Permitem a personalização e a identificação visual dos espaços físicos do campus, como veículos institucionais, paredes internas e externas, salas de aula, laboratórios e áreas comuns. A plotagem externa e os adesivos para parede em alta definição contribuem para uma comunicação visual impactante e profissional.

Lona e Placas de Sinalização: São utilizadas para a produção de banners, faixas, fachadas e placas informativas, promovendo eventos, cursos, projetos de pesquisa e ações de extensão realizadas pelo campus. As placas de sinalização, em conformidade com as normas técnicas e de segurança, garantem uma orientação clara e eficiente para alunos, visitantes e colaboradores.

Capachos Personalizados: Servem como elementos de boas-vindas e identificação na entrada de prédios e áreas de circulação, reforçando a marca e proporcionando uma recepção acolhedora aos visitantes do campus.

Totem de Entrada: Desenvolvido com materiais de alta qualidade e tecnologia de iluminação, o totem de entrada é um elemento marcante que destaca a presença do campus no ambiente urbano, sendo uma referência visual para a comunidade local. Sua estrutura robusta e durável garante uma presença marcante ao longo do tempo.

Esses itens não apenas contribuem para fortalecer a identidade visual e a presença institucional do IFC Campus Brusque, mas também facilitam a comunicação com o público-alvo, promovendo os valores, atividades e conquistas da instituição. Ao investir

em uma comunicação visual de qualidade e em conformidade com as diretrizes de identidade visual, o campus pode aumentar sua visibilidade, atrair novos alunos, parceiros e apoiadores, e reforçar seu compromisso com a excelência acadêmica e a inovação educacional.

3.4 Justificativa Camboriú

As solicitações de demandas de identidade visual visam atender ao padrão de comunicação visual do Instituto Federal Catarinense (IFC) - Campus Camboriú. Os itens serão utilizados para identificação predial (sinalizações) e para divulgação de eventos.

3.5 Justificativa Concórdia

Os itens solicitados objetivam ter uma identidade visual consistente, o que é essencial para criar uma imagem de marca forte e reconhecível. Ao adquirir artigos de identidade visual estamos investindo na coesão da marca, bem como fortalecendo-a perante a comunidade externa.

3.6 Justificativa Fraiburgo

O objetivo macro é tornar o IFC conhecido e consolidado no Estado de Santa Catarina, por meio da sensibilização visual da comunidade em geral. A Coordenação-Geral de Comunicação do IFC tem buscado utilizar todas as ferramentas que estão legalmente ao seu alcance, como os materiais de serviço gráfico (material de expediente, guias, cartilhas, cartaz, folder, flyer, Informativo e Livros) como vetores de Comunicação para somarem-se ao site, e-mails institucionais e às redes sociais. O objetivo é difundir e valorizar a nova marca, fortalecê-la e estreitar o relacionamento do IFC com seu público relevante. Acredita-se que, quando usados corretamente, os elementos de identidade criam uma visão única e ajudam a posicionar a instituição como marca forte. Quanto mais uma marca for um ponto auto-detectável de significado para o interlocutor, mais forte ela será. Com a estrutura multi campi, faz-se necessária a implantação de um modelo global de materiais e produtos gráficos para os eventos, atividades acadêmicas, administrativas e institucionais a serem realizados anualmente em todo o IFC. A divulgação das ações institucionais, sejam quais forem seus níveis: didático- pedagógico, educacionais, culturais, de integração comunitária, assistencial e administrativa, devem ter um modelo genérico, de forma que a comunidade tome conhecimento das ofertas de serviços desta entidade como um todo indissociável.

3.7 Justificativa Ibirama

3.8 Justificativa Luzerna

Para o DAP, a contratação de serviços para desenvolvimento ou atualização da identidade visual da instituição, com o objetivo de fortalecer sua imagem institucional e promover uma comunicação visual coesa e eficaz e este material de identidade visual é o mínimo para acompanhar as necessidades do IFC Campus Luzerna. Para o DEPE, Uma identidade visual consistente e bem desenvolvida ajuda a fortalecer a imagem e a reputação da instituição, tornando-a facilmente reconhecível tanto internamente quanto externamente.

Unidade e Coerência: Uma identidade visual coesa unifica a comunicação visual de todos os materiais e canais de comunicação da instituição, criando uma aparência profissional e consistente em todas as interações com alunos, colaboradores e o público em geral.

Transmissão de Valores e Missão: Através da identidade visual, é possível transmitir os valores, a missão e a visão da instituição de forma visualmente impactante, contribuindo para a construção de uma identidade institucional forte e alinhada com seus princípios.

Diferenciação e Competitividade: Uma identidade visual bem elaborada ajuda a diferenciar nossa instituição das demais, destacando seus pontos fortes, diferenciais e áreas de excelência, o que pode ser crucial em um ambiente competitivo.

Engajamento e Identificação: Uma identidade visual atrativa e coerente pode gerar engajamento por parte dos alunos, colaboradores e comunidade acadêmica, criando um sentimento de pertencimento e identificação com a instituição; A quantidade de materiais relacionados à identidade visual é justificada pela necessidade de abranger todos os aspectos da comunicação visual do campus de forma abrangente e consistente. Isso inclui desde a criação de logotipos, paleta de cores, tipografia até a produção de materiais gráficos como cartões de visita, papel timbrado, banners, entre outros. Manter uma quantidade adequada desses materiais garante a flexibilidade e eficácia na comunicação visual em diversas situações e eventos, além de assegurar a uniformidade e coerência da identidade visual em todas as plataformas e materiais utilizados pela instituição.

3.9 Justificativa Reitoria

Levantamento efetuado junto aos setores da reitoria do IFC, prevendo eventos que acontecerão durante o ano de 2024/2025, além das necessidades de cada setor.

3.10 Justificativa Rio do Sul

A aquisição se faz necessária para destacar a presença e a atuação do IFC Campus Rio do Sul nos locais e eventos em que está presente, fortalecendo a sua identidade visual de forma consistente, reforçando a imagem e a mensagem da Instituição junto à sociedade.

3.11 Justificativa Santa Rosa do Sul

Os itens que compõem o pedido visam atender as necessidades do setor de comunicação visando principalmente o aspecto visual do Campus Santa Rosa do Sul . O quantitativo foi obtido através do levantamento e análise das necessidades dos setores solicitantes com base no consumo histórico e demandas extraordinárias.

3.12 Justificativa Sombrio

Os itens que compõem o pedido visam atender as necessidades do setor de comunicação visando principalmente o aspecto visual do Campus Avançado Sombrio . O quantitativo foi obtido através do levantamento e análise das necessidades dos setores solicitantes com base no consumo histórico e demandas extraordinárias.

3.13 Justificativa São Bento do Sul

O quantitativo de identidade visual se justifica em função da necessidade de atendimento às normas de acessibilidade e segurança interna do campus.

3.14 Justificativa São Francisco do Sul

Demanda apresentada pela CECOM do campus para adequação dos ambientes e também para criação de materiais de divulgação dos cursos. O Item 40, Totem, foi considerado para substituição do letreiro do campus, o que ocasiona infiltração e é de difícil manutenção.

3.15 Justificativa Videira

Infraestrutura: Os materiais requisitados são necessários para melhorar a identificação de ambientes do IFC - Campus Videira. A identificação de vagas de estacionamento especial é uma necessidade, pois atualmente o campus conta com sinalização vertical limitada, estando mais difundida a sinalização horizontal. Os extintores também não possui sinalização horizontal, e eventualmente aparecem materiais sob os extintores, o que por norma é proibido.

CECOM: Os itens solicitados visam atender a necessidade do IFC Campus Videira no que tange a divulgação de seus 10 cursos, considerando três campanhas de ingressos anuais, mais o Proeja e eventos acadêmicos, como a Feira de Iniciação Científica e Extensão.

3.16 Justificativa Abelardo Luz

Necessidades para a manutenção das atividades do campus.

4. Área requisitante

Área Requisitante	Responsável
Chefe de gabinete Campus Fraiburgo	Suellen Graff
Diretor Geral	ALDELIR FERNANDO LUIZ
Diretor Geral Camboriú	SIRLEI DE FATIMA ALBINO
Diretor Geral Concórdia	ALESSANDRA CARINE PORTOLAN
Diretor Geral Rio do Sul	PAULA ANDREA GRAWIESKI CIVIERO
Diretor Geral Santa Rosa do Sul	VICTOR MARTINS DE SOUSA
Diretor Geral São Bento do Sul	ANDRE XAVIER DINELLY

Diretor Geral São Francisco do Sul
Coordenador Geral
Diretor Geral Abelardo Luz
Diretor Geral Brusque
Diretor Geral Luzerna
Diretor Geral Luzerna
Diretor Geral Ibirama
Diretor Geral Araquari

ANDREIA LUCIANA DA ROSA SCHARMACH
PAULO ROBERTO DA SILVA
ELODIR LOURENCO DE SOUZA
JESSYCA FINANTES DO CARMO BOZIO CIPRIANO
MARIO WOLFART JUNIOR
MANASSES RIBEIRO
DOUGLAS HORNER
FERNANDO JOSE BRAZ

5. Descrição dos Requisitos da Contratação

5.1 A solicitação está plenamente amparada, justificada e visa o atendimento da Lei 11.892 de 29 de dezembro de 2008, na seção "II - Das finalidades e características dos Institutos Federais, em seu Art. 6º - Os Institutos Federais tem por finalidade e características; III - Promover a integração e a verticalização de educação básica à educação profissional e educação superior, otimizando a infraestrutura física, os quadros de pessoal e os recursos de gestão.

5.2 A aquisição se dará com a fornecedor que apresentar o menor preço, e atender a todas as exigências do instrumento convocatório. Na maioria dos itens a arte será elaborada pelo próprio IFC. A instituição ficará atenta a solicitar sempre o pedido mínimo de cada item, tendo em vista que muitos itens são de valor unitário pequeno.

5.3 Modalidade de licitação: Pregão Eletrônico, conforme Lei 8.666/1993 e Lei 10.520/2002

5.4 O Objeto deve ser entregue em cada campus do Instituto Federal Catarinense, cujos endereços se encontram no edital.

6. Levantamento de Mercado

6.1 A pesquisa de preços deverá ser realizadas de acordo com a IN Nº 65, DE 7 DE JULHO DE 2021, mediante a utilização dos seguintes parâmetros:

Art. 5º A pesquisa de preços para fins de determinação do preço estimado em processo licitatório para a aquisição de bens e contratação de serviços em geral será realizada mediante a utilização dos seguintes parâmetros, empregados de forma combinada ou não:

I - composição de custos unitários menores ou iguais à mediana do item correspondente nos sistemas oficiais de governo, como Painel de Preços ou banco de preços em saúde, observado o índice de atualização de preços correspondente;

II - contratações similares feitas pela Administração Pública, em execução ou concluídas no período de 1 (um) ano anterior à data da pesquisa de preços, inclusive mediante sistema de registro de preços, observado o índice de atualização de preços correspondente;

III - dados de pesquisa publicada em mídia especializada, de tabela de referência formalmente aprovada pelo Poder Executivo federal e de sítios eletrônicos especializados ou de domínio amplo, desde que atualizados no momento da pesquisa e compreendidos no intervalo de até 6 (seis) meses de antecedência da data de divulgação do edital, contendo a data e a hora de acesso;

IV - pesquisa direta com, no mínimo, 3 (três) fornecedores, mediante solicitação formal de cotação, por meio de ofício ou e-mail, desde que seja apresentada justificativa da escolha desses fornecedores e que não tenham sido obtidos os orçamentos com mais de 6 (seis) meses de antecedência da data de divulgação do edital; ou

V - pesquisa na base nacional de notas fiscais eletrônicas, desde que a data das notas fiscais esteja compreendida no período de até 1 (um) ano anterior à data de divulgação do edital, conforme disposto no Caderno de Logística, elaborado pela Secretaria de Gestão da Secretaria Especial de Desburocratização, Gestão e Governo Digital do Ministério da Economia.

7. Descrição da solução como um todo

7.1 Eventual Aquisição de Materiais de Identidade Visual.

7.2 A demonstração do tipo de solução escolhido pela equipe de planejamento da contratação, com base no levantamento de mercado, declara que o tipo de solução a contratar está adequado, conforme quadro abaixo:

Objetivos	Sim	Não	Não se aplica	Observação
Muitos fornecedores do mercado oferecem soluções desse tipo?	x			
Existem novas tecnologias ou inovações que melhor atendam às necessidades da administração?		x		
A solução que está sendo contratada é a mais adequada?	x			
Foram analisadas contratações similares feitas por outros órgãos e entidades com objetivo de identificar a existência de nova metodologia?	x			
A Solução encontra-se implantada em outro órgão ou entidade da Administração Pública Federal ?	x			
A Solução está disponível no Portal do Software Público Brasileiro?			x	
A Solução é um software livre ou software público?			x	
A Solução é aderente às políticas, premissas e especificações técnicas definidas pelos Padrões e- PI NG , e-MAG?			x	
A Solução é aderente às regulamentações da I CP- Brasil? (quando houver necessidade de certificação digital)			x	
A Solução é aderente às orientações, premissas e especificações técnicas e funcionais do – e- A RQ Brasil? (quando o objetivo da solução abranger documentos ar quivísticos)			x	

8. Estimativa das Quantidades a serem Contratadas

8.1 As estimativas foram elaborada tendo em vista a quantidade utilizada em anos anteriores, a oferta de cursos e projetos para o segundo semestre deste ano, e o primeiro semestre do ano que vem.

Item	Unidade	Descrição	Quantic
1	m ²	Adesivo automotivo (envelopamento de veículos). Plotagem externa, impressão digital colorida em alta definição em adesivo 3M ou superior. Garantia de 6 anos para desbotamento e descolamento do adesivo. Com serviço de impressão e instalação/colocação Com serviço de desenvolvimento e/ou alteração de arte por parte da contratada, que deve ser aprovada antes da impressão do material, a partir das diretrizes comunicadas pelo solicitante. Pedido mínimo 3 m ²	132
2	m ²	Adesivo impresso (impressão digital). Material: película de PVC polimérico calandrado para impressão. Tamanho: variável de acordo com cada trabalho em m ² . Método de confecção: impressão digital policromia, com recorte eletrônico. Acabamento: corte, refile, aplicação de máscara de transferência (papel ou PVC de médio tach). Aplicação final: obrigatória para conjunto de trabalhos acima de 3m ² . Com serviço de desenvolvimento e/ou alteração de arte por parte da contratada, que deve ser aprovada antes da impressão do material, a partir das diretrizes comunicadas pelo solicitante. Pedido mínimo 3 m ² .	207
		Adesivo para vidro traseiro de veículos (perfurado). Material: película de PVC (branco e transparente) calandrado perfurado, referência 3M ou outro de melhor qualidade. Tamanho: variável de acordo com cada trabalho, em m ² . Método de confecção: impressão digital policromia, com recorte eletrônico, visibilidade mínima de 50% de dentro para fora dos veículos, conforme resolução nº 73 do Contran, ou de acordo com a legislação que a substitua. Acabamento: corte,	

3	m ²	refile, aplicação de máscara de transferência (papel ou PVC de médio tach). Aplicação final: obrigatória para conjunto de trabalhos acima de 3 m ² . Com serviço de impressão e instalação /colocação. Com serviço de desenvolvimento e/ou alteração de arte por parte da contratada, que deve ser aprovada antes da impressão do material, a partir das diretrizes comunicadas pelo solicitante. Pedido mínimo 3 m ² .	130
4	m ²	Adesivo recorte (plotter). Material: película de PVC polimérico calandrado com recorte. Tamanho: variável de acordo com cada tamanho em m ² . Cor 4x0. Método de confecção: recorte eletrônico em plotter. Acabamentos: corte, refile, aplicação de máscara de transferência (papel ou PVC de médio tach). Aplicação final: obrigatória para conjunto de trabalhos acima de 3 m ² . Com serviço de desenvolvimento e/ou alteração de arte por parte da contratada, que deve ser aprovada antes da impressão do material, a partir das diretrizes comunicadas pelo solicitante. Pedido mínimo 3 m ² .	147
5	m ²	Adesivo tipo 1 (parede). Formato: m ² . Cor: 4x0. Acabamento: faca especial ou recorte a laser (vários formatos) com serviço de desenvolvimento e/ou alteração de arte por parte da contratada, que deve ser aprovada antes da impressão do material, a partir das diretrizes comunicadas pelo solicitante. Pedido mínimo 10 m ² .	400
6	m ²	Adesivo tipo 2 (vidro interno para veículos) Vinil interno eletrostático. Formato: m ² . Cor: 4x0. Acabamento: faca especial ou recorte a laser (vários modelos) com serviço de desenvolvimento e /ou alteração de arte por parte da contratada, que deve ser aprovada antes da impressão do material, a partir das diretrizes comunicadas pelo solicitante. Pedido mínimo 10 m ² .	30
7	Un.	Display 1 (acrílico). Cor: transparente. Tamanho interno: 21x29,7 cm (vertical), acrílico. Tamanho externo: 23,5x31 cm. Espessura da chapa: 2 mm com filete de acrílico em três cantos para encaixe da folha: medidas 0,6 mm de largura x 0,5 mm de espessura. Aplicação: será utilizado em portas e paredes para divulgação de recados. Acabamento: 2 furos para parafuso. Com serviço de desenvolvimento e/ou alteração de arte por parte da contratada, que deve ser aprovada antes da impressão do material, a partir das diretrizes comunicadas pelo solicitante. Pedido mínimo 20.	264
8	Un.	Display 2. Cor: transparente. Tamanho externo: 35 cm de largura x 30 cm de altura (vertical), acrílico. Espessura da chapa: 2 mm com bolsa e pé americano. Medidas da bolsa: 35 cm de largura x 25 cm de altura x 5 cm de espessura. Aplicação: será utilizado sobre mesas e balcões para divulgação de recados. Com serviço de desenvolvimento e/ou alteração de arte por parte da contratada, que deve ser aprovada antes da impressão do material, a partir das diretrizes comunicadas pelo solicitante. Pedido mínimo 20.	75
9	Un.	Impressão e instalação de lona em outdoor. Medidas 9x3 m (LxA) e área visual de 8,80x2,90 m (LxA). Material: lona de impressão digital. Cor: 4x0. Impressão digital 4x0 cores 720 dpi. Método de confecção: impressão digital policromia. Acabamento: ilhoses de 15 em 15 cm, em bainha com solda reforçada e cordinha. Arte Gráfica: a ser fornecida pelo contratante. Instalação da lona na estrutura de qualquer um dos campi do Instituto Federal Catarinense (IFC) que aderirem ao item. Com serviço de desenvolvimento e/ou alteração de arte por parte da contratada, que deve ser aprovada antes da impressão do material, a partir das diretrizes comunicadas pelo solicitante.	19
10	Un.	Lona. Aplicação interna/externa (banner/faixa/fachada/fundos de palco, etc). Formato: m ² . Cor: 4x0. Impressão digital 4x0 cores 720 dpi. Método de confecção: impressão digital policromia. Acabamentos possíveis: tubetes, ponteiros, barbante, sarrafeamento de madeira, ilhoses (espaçamento máximo de 20 cm entre eles) de 3 cm, costura e cola. Com serviço de desenvolvimento e/ou alteração de arte por parte da contratada, que deve ser aprovada antes da impressão do material, a partir das diretrizes comunicadas pelo solicitante. Sem serviço de instalação. Pedido mínimo 3 m ² .	1973
11	Un.	Painel multiforma triedro. (eventos) Usabilidade: indicador móvel em exposições e em espaços restritos. Descrição: totalmente desmontável e reconfigurável, leve e compacto. Parte gráfica substituível, com luminárias no modelo front light. Com braço de sustentação. Material: quadro em alumínio e prismas galvanizados. Dimensões aproximadas de 110 x 200 cm. Peso aproximado de 7,5 kgf. 2 metros de altura. Arte: CECOM/Reitoria. Pedido mínimo: 01. Inexistência de proposta	9
12	Un.	Placa de acrílico. (Porta avisos) Formato: 21x29,7 cm (horizontal), acrílico Aplicação: será utilizado em portas e paredes para divulgação de recados. Acabamento: 2 furos para parafuso. Pedido mínimo 20.	285
		Placa de regulamentação Tipo 1. Placa de sinalização R-19: 10 km/h. Diâmetro: 40 cm. Em aço galvanizado com adesivo refletivo. Verso da placa: pintura em preto fosco. Espessura mínima de 1,25 mm. Fundo branco; tarja vermelha; orla vermelha; símbolo preto; letras pretas. Modelo R-19	

13	Un.	conforme legislação de placas de regulamentação de trânsito. Em conformidade com as normas da ABNT e NBR. Deverá ser fornecida, com suporte em madeira de lei medindo 10x10 cm. Com serviço de desenvolvimento e/ou alteração de arte por parte da contratada, que deve ser aprovada antes da impressão do material, a partir das diretrizes comunicadas pelo solicitante.	9
14	Un.	Placa de regulamentação – Tipo 2. Placa de sinalização R-1. Parada obrigatória. Diâmetro: 40 cm, em aço galvanizado com adesivo refletivo. Verso da placa pintura em preto fosco. Espessura mínima de 1,25 mm; fundo branco; tarja vermelha; orla vermelha; símbolo preto; letras pretas. Modelo R-1 conforme legislação de placas de regulamentação de trânsito. Em conformidade com as normas da ABNT e NBR. Deverá ser fornecida, com suporte em madeira de lei medindo 10x10 cm. Com serviço de desenvolvimento e/ou alteração de arte por parte da contratada, que deve ser aprovada antes da impressão do material, a partir das diretrizes comunicadas pelo solicitante.	15
15	Un.	Placa em latão. (homenagem) Com detalhe de dobra lateral e banho prato. Medida: 12x18 cm. Estojo 23x17x2,5cm. Gravação digital de texto e cores podendo inserir logomarca. Com serviço de desenvolvimento e/ou alteração de arte por parte da contratada, que deve ser aprovada antes da impressão do material, a partir das diretrizes comunicadas pelo solicitante.	20
16	Un.	Placa em metal. (indicativa). Chapa 14, de 1 ½ polegada, medindo 100x70cm, fabricada em chapa de aço galvanizada, dois postes de sustentação tipo tubo galvanizado, fixação da placa nos postes com parafusos tipo francês galvanizado, com textos e imagens refletivas, pintados com tinta automotiva, seguindo o padrão gráfico dos Institutos Federais. Com serviço de desenvolvimento e /ou alteração de arte por parte da contratada, que deve ser aprovada antes da impressão do material, a partir das diretrizes comunicadas pelo solicitante.	18
17	Un.	Placa em metal. (indicativa). Chapa 14, de 1 ½ polegada, medindo 200x100cm, fabricada em chapa de aço galvanizada, dois postes de sustentação tipo tubo galvanizado, fixação da placa nos postes com parafusos tipo francês galvanizado, com textos e imagens refletivas, pintados com tinta automotiva, com textos e imagens refletivas, pintados com tinta automotiva, seguindo o padrão gráfico dos Institutos Federais. Com serviço de desenvolvimento e/ou alteração de arte por parte da contratada, que deve ser aprovada antes da impressão do material, a partir das diretrizes comunicadas pelo solicitante.	8
18	Un.	Placa em metal. (indicativa). Vaga especial de estacionamento, em metal, chapa 14, medindo 0,50 m de largura e 0,70 m de altura, com textos e imagens refletivas, pintados com tinta automotiva, com escrita: vaga exclusiva - pessoas com necessidades especiais. Seguindo o padrão da NBR 9050:2004. Com serviço de desenvolvimento e/ou alteração de arte por parte da contratada, que deve ser aprovada antes da impressão do material, a partir das diretrizes comunicadas pelo solicitante.	14
19	Un.	Placa em PVC – Tipo 1. Placa indicativa em PVC, medindo 30cmx10cm, espessura mínima 4 mm, com dispositivo para fixação paralela a porta por parafuso e bucha. 4x0 cores, com texto e imagem. Deverão ser fornecidos os parafusos e buchas para fixação. Com serviço de desenvolvimento e/ou alteração de arte por parte da contratada, que deve ser aprovada antes da impressão do material, a partir das diretrizes comunicadas pelo solicitante. Pedido mínimo 10.	120
20	Un.	Placa em PVC – Tipo 2. Placa indicativa em PVC, medindo 30cmx10cm, espessura mínima 5 mm, com dispositivo para fixação perpendicular a porta por parafuso e bucha. 4x0 cores, com texto e imagem. Deverão ser fornecidos os parafusos e buchas para fixação. Com serviço de desenvolvimento e/ou alteração de arte por parte da contratada, que deve ser aprovada antes da impressão do material, a partir das diretrizes comunicadas pelo solicitante. Pedido mínimo 10.	190
21	Un.	Placa em PVC. Indicativa de acessibilidade. Placa em PVC medindo 14x14cm e espessura 2 mm. Com dispositivo para fixação em parede, com parafuso a bucha, 4x0 cores, com texto e imagem seguindo o padrão gráfico da NBR 9050:2004. Com serviço de desenvolvimento e/ou alteração de arte por parte da contratada, que deve ser aprovada antes da impressão do material, a partir das diretrizes comunicadas pelo solicitante. Pedido mínimo 10.	50
22	Un.	Placa em PVC. (indicativa). Medindo 100x20cm, espessura mínima 5 mm, com dispositivo para fixação em parede por parafuso e bucha, 4x0 cores, com texto e imagem. Com serviço de desenvolvimento e/ou alteração de arte por parte da contratada, que deve ser aprovada antes da impressão do material, a partir das diretrizes comunicadas pelo solicitante. Pedido mínimo 10.	30
23	Un.	Placa em PVC. (indicativa). Medindo 25cmx15cm, espessura mínima 5 mm, com dispositivo para fixação paralela a porta por parafuso e bucha. 4x0 cores, com texto e imagem. Com serviço de arte. Com serviço de desenvolvimento e/ou alteração de arte por parte da contratada, que deve ser aprovada antes da impressão do material, a partir das diretrizes comunicadas pelo solicitante. Pedido mínimo 10.	135
		Placa em PVC. (indicativa). Medindo 25x15cm, espessura mínima 5 mm, com dispositivo para	

24	Un.	fixação perpendicular a porta por parafuso e bucha. 4x4 cores, com texto e imagem, com serviço de arte. Com serviço de desenvolvimento e/ou alteração de arte por parte da contratada, que deve ser aprovada antes da impressão do material, a partir das diretrizes comunicadas pelo solicitante. Pedido mínimo 10.	80
25	Un.	Placa em PVC. Identificação de salas internas para padronização predial, em chapa acrílica 4 mm de espessura, com adesivo de aço escovado sobre o PVC, com acessórios de fixação das placas em parede de alvenaria. Sujeito a aprovação por parte da Instituição. Tamanho: 40x16 cm. Garantia mínima de 1 ano do produto e serviço. Com serviço de desenvolvimento e/ou alteração de arte por parte da contratada, que deve ser aprovada antes da impressão do material, a partir das diretrizes comunicadas pelo solicitante. Pedido mínimo de 10.	140
26	M²	Placa em PVC rígido. Espessura mínima: 2 mm. Aplicação de adesivo (4x0) no mesmo formato. Com serviço de desenvolvimento e/ou alteração de arte por parte da contratada, que deve ser aprovada antes da impressão do material, a partir das diretrizes comunicadas pelo solicitante.	126
27	Un.	Placa indicativa de estacionamento para motos. Placa confeccionada em aço galvanizado, com adesivo refletivo. Verso da placa pintura em preto fosco. Espessura mínima de 1,25 mm. Fundo branco. Medindo 40cmx60cm. Cor branca com letras e borda em cor azul, com figura ilustrativa e indicativa de: Estacionamento para motos. Deverá ser fornecida, com suporte em madeira de lei medindo 10x10 cm. Com serviço de desenvolvimento e/ou alteração de arte por parte da contratada, que deve ser aprovada antes da impressão do material, a partir das diretrizes comunicadas pelo solicitante.	8
28	Un.	Placa tátil. Acrílico em alto-relevo e em braille. Descrição: projeto e execução de placa de sinalização visual/tátil para portas. Material: acrílico. Cantos arredondados. Medida padrão de 20x8cm, podendo variar +/- 10cm nas duas dimensões, para se adequar ao texto necessário. Espessura: 4mm. Cores das letras em alto-relevo 1mm: branco, preto, vermelho ou verde. Cor do texto correspondente em braille com dots (conforme norma ABNT NBR 9050/04): Inox. Fundo da placa: branco, preto, verde, vermelho ou cristal. Sujeito à aprovação da contratante, e posterior execução. Fixação: fita adesiva dupla face.	271
29	Un.	Placa fotoluminescente. Fabricada em PVC, antichamas, impressa pelo sistema silk screen, para identificação de extintores de incêndio do tipo AP, (água pressurizada), PQS (pó químico) e Co2 (gás carbônico). Atendendo a NBR 13434 (sinalização de segurança contra incêndio e pânico – símbolos e suas formas, dimensões e cores). Com fita dupla face (tesa alemã). Espessura de 2mm e medida 21 x 21cm.	220
30	Un.	Placa fotoluminescente. Fabricada em PVC, antichamas, impressa pelo sistema silk screen, para identificação de rotas de fuga, atendendo a NBR 13434 (sinalização de segurança contra incêndio e pânico – símbolos e suas formas, dimensões e cores). Indicação de fuga no interior das escadas, indicando direita ou esquerda, subindo ou descendo. Símbolo retangular, fundo verde e pictograma fotoluminescente. Com fita dupla face (tesa alemã). Espessura de 2mm com medida 12,0 x 22cm.	90
31	Un.	Placa fotoluminescente. Fabricada em PVC antichamas, impressa pelo sistema silk screen, utilizada para identificação de rota de fuga atendendo a NBR 13434 (sinalização de segurança contra incêndio e pânico – símbolos e suas formas, dimensões e cores). Indicação de sentido, indicando direita ou esquerda. Símbolo retangular, fundo verde e pictograma fotoluminescente. Com fita dupla face (tesa alemã). Espessura de 2mm com medida 12,0 x 22cm.	40
32	Un.	Placa fotoluminescente. Fabricada em PVC, antichamas, impressa pelo sistema silk screen, utilizada para rota de fuga atendendo a NBR 13434 (sinalização de segurança contra incêndio e pânico – símbolos e suas formas, dimensões e cores). Indicação: abrigo de mangueira e hidrante. Símbolo quadrado, fundo vermelho e pictograma fotoluminescente. Com fita dupla face (tesa alemã). Espessura de 2mm com medida 15 x 15cm.	40
33	Un.	Placa fotoluminescente. Fabricada em PVC, antichamas, impressa pelo sistema silk screen, utilizada para informar a quantidade máxima em locais de reunião pública, atendendo a NBR 13434(sinalização de segurança contra incêndio e pânico – símbolos e suas formas, dimensões e cores). Símbolo retangular, fundo verde. Com fita dupla face (tesa alemã). Espessura 2mm e com medida de 25x10cm.	63
34	Un.	Placa fotoluminescente. Fabricada em PVC, antichamas, impressa pelo sistema silk screen, utilizada para identificação saída, atendendo a NBR 13434 (sinalização de segurança contra incêndio e pânico – símbolos e suas formas, dimensões e cores). Indicação de sentido, indicando direita ou esquerda. Símbolo retangular, fundo verde e pictograma fotoluminescente. Com fita dupla face (tesa alemã). Espessura de 2mm com medida 12,0 x 22cm.	75
		Placa fotoluminescente. Fabricada em PVC, antichamas, impressa pelo sistema silk screen,	

35	Un.	utilizada para identificação saída atendendo a NBR 13434 (sinalização de segurança contra incêndio e pânico – símbolos e suas formas, dimensões e cores). Indicação de sentido, indicando saída. Símbolo retangular, fundo verde e pictograma fotoluminescente. Com fita dupla face (tesa alemã). Espessura de 2mm, com medida 12,0 x 22cm.	65
36	Un.	Capachos. Material vinil, dimensões 150 x 60 cm, base antiderrapante, material de fácil higienização, vulcanizado (a escrita é feita com o próprio material e colado através do processo de vulcanização, dando mais durabilidade a personalização). Pintura e logo nas cores padrões do IFC.	87
37	Un.	Placa de sinalização em aço inox, com alto relevo, indicação em braille e pintura para ambientes 25 cm x 15 cm	81
38	Un.	"BALCÃO PLÁSTICO DESMONTÁVEL. DIMENSÕES TOTAIS: ALTURA 200 CM X LARGURA 80CM X PROFUNDIDADE 40CM. ESTRUTURA EM POLIESTIRENO OUPOLIPROPILENO. TAMPAS SUPERIOR E INFERIOR EM PLÁSTICO ABS. PRATELEIRA INTERNA E PORTA TRASEIRA COM DOBRADIÇAS E TRINCO PARA CADEADO. TESTEIRA (ALTURA 25CM X LARGURA 70CM) EM PLÁSTICO DE ALTA RESISTÊNCIA COM HASTES PARA FIXAÇÃO NO TAMPO SUPERIOR. PERSONALIZÁVEL COM APLICAÇÃO DE VINIL ADESIVO NA TESTEIRA E ÁREA FRONTAL E LATERAL DO BALCÃO, DE ACORDO COM ARTE FORNECIDA PELO IFC. DEVE ACOMPANHAR RODÍZIOS, BOLSA PARA TRANSPORTE E MANUAL DE MONTAGEM. GARANTIA DE 1 ANO CONTRA DEFEITOS DE FABRICAÇÃO."	4
39	Un.	"BARRACA MODELO INFLÁVEL Tamanho 4m x 4m confeccionada em tecido de nylon, resinado e emborrachado, cabos de amarração inferiores e superiores para fixação ao solo, kit de iluminação - acompanha um bocal, uma lâmpada e fiação - externa fixada no teto na parte interna da barraca, contém enchimento através de um motoventilador 220v a barraca acompanha sacola (produzida com o mesmo material da barraca) para armazenagem e transporte, além de manual de instrução. As artes - máximo 3 (três) - para impressão deverão ser encaminhadas pelos campi no momento da autorização de fornecimento."	7
40	Un.	"TOTEM DE ENTRADA (5M) Serviço para produção e instalação. O material empregado para confecção das partes externas deverá ser de chapa de alumínio composto (ACM) 4 (quatro) milímetros, cor prata - ACM (duas chapas de alumínio com um núcleo de polietileno – Pintura Kynar 500); A estrutura interna devará de ser aço tipo SAE 1012 galvanizado interno e externamente com pintura eletrostática e com tubos de 2 milímetros de espessura. Os parafusos utilizados neste item deverão ser constituídos completamente de aço inox ; As chapas de acrílico deverão ter a espessura mínima de 2 milímetros. A base de fixação do totem deverá ter espessura mínima de 10 milímetros, galvanizado e chumbado com gaiola metálica. As áreas da marca bem como a identificação da marca do Campus deverão estar recortadas para uso do """"backlight"""". O sistema de backlight deverá utilizar lâmpadas fluorescentes do tipo T5, bem como reatores, fiação e demais itens específicos para este tipo de lâmpada. Deverá possuir sensor fotocélula para acionamento do sistema elétrico. Garantia contra corrosão de 5 anos. Garantia contra """"desbotamento"""" das cores do adesivo de 6 anos. Garantia contra descolamento do adesivo 6 anos. Detalhamento técnico em anexo."	3
41	Un.	PLACA EM ACRÍLICO PAREDE Placa de identificação em acrílico cristal 3mm em acrílico cristal duplo de 3mm separadas através de filete de acrílico (montagem tipo sanduíche).Tamanho 40x80cm. A placa deve vir acompanhada de 4 buchas para fixação (dry-wall, alvenaria ou madeira, a ser indicado no momento do pedido). Fixação na parede com 4 parafusos inox fendado auto atarrachante com diâmetro de 4,2mm e comprimento de 38mm, e acabamento com 4 botões em aço inox fosco.	27
42	Un.	PLACA EM ACRÍLICO PORTA Confecção e instalação de sinalização interna de ambientes. Placa de identificação do tipo bandeira, em acrílico cristal duplo de 3mm separadas através de filete de acrílico (montagem tipo sanduíche). Tamanho 40x10cm A placa pode ser solicitada em duas configurações a ser indicada no momento do pedido: Para instalação em paredes em dry-wall, alvenaria ou madeira, deve vir acompanhada de buchas para fixação mais 2 parafusos inox cabeça chata fendado auto atarrachante com diâmetro de 4,2mm e comprimento de 38mm, e acabamento com dois botões em aço inox fosco. Para instalação em portas de vidro deve vir com duas tiras de fita dupla face em toda extensão do verso, acabamento com dois botões em aço inox fosco.	158
		""""PLACA DE SINALIZAÇÃO DE TRÂNSITO INTERNO – PEQUENA (40X40CM) Serviço para produção e instalação de placas para Sinalização do Trânsito Interno. O material a ser	

43	Un.	empregado na placa deverá ser constituído de chapa metálica galvanizada com espessura mínima de 1 (um) milímetro; Deverá ser utilizado um tubo costurado com 2 (duas) polegadas de diâmetro, galvanizado e com 1,5 milímetros de espessura de parede com tampa soldada; A placa deverá estar a uma altura do chão de 2 (dois) metros e chumbado com concreto abaixo do nível do chão em 50 centímetros; Recorte em vinil adesivo para elaboração das letras e dos sinais. A arte será enviada posteriormente pelo IFC; A placa poderá ter a forma conforme o código brasileiro de trânsito. Garantia contra corrosão de 5 anos; Garantia contra ""desbotamento"" das cores do adesivo de 6 anos. Garantia contra descolamento do adesivo 6 anos. "	20
44	Un.	"PLACA DE SINALIZAÇÃO DE TRÂNSITO INTERNO GRANDE (40X80CM) Serviço para produção e instalação de placas para Sinalização do Trânsito Interno. O material a ser empregado na placa deverá ser constituído de chapa metálica galvanizada com espessura mínima de 1 (um) milímetro; Deverá ser utilizado um tubo costurado com 2 (duas) polegadas de diâmetro, galvanizado e com 1,5 milímetros de espessura de parede com tampa soldada; A placa deverá estar a uma altura do chão de 2 (dois) metros e chumbado com concreto abaixo do nível do chão em 50 centímetros; Recorte em vinil adesivo para elaboração das letras e dos sinais. A arte será enviada posteriormente pelo IFC; A placa poderá ter a forma conforme o código brasileiro de trânsito. Garantia contra corrosão de 5 anos; Garantia contra ""desbotamento"" das cores do adesivo de 6 anos. Garantia contra descolamento do adesivo 6 anos.	1
45	Un.	PLACA RODOVIÁRIA (M2) Serviço para produção e instalação de placas para Sinalização vertical. O material a ser empregado na placa deverá ser constituído de chapa metálica galvanizada com espessura mínima de 1 (um) milímetro; frente em película retro- refletiva. Verso pintado em esmalte sintético preto fosco. Sustentação em tubo duplo (2 unidades) costurado, com 2 (duas) polegadas de diâmetro, galvanizado e com 1,5 milímetros de espessura de parede com tampa soldada. A placa deverá estar a uma altura do chão de 1,20m e chumbado com concreto abaixo do nível do chão em 75 centímetros. A arte será enviada posteriormente pelo IFC; A placa poderá ter a forma conforme o código brasileiro de trânsito e manual do DNIT de sinalização Viária de 2010. A empresa deverá também assinar e recolher a Anotação de Responsabilidade Técnica (ART) quando solicitada. Garantia contra corrosão de 5 anos; Garantia película de 6 anos.	4
46	Un.	Adesivo Demarcação de Solo Extintor Modelo E17 - adesivo autocolante na medida de 100 x 100 cm de acordo com as normas NBR-ABNT do Corpo de Bombeiros de todo o Brasil - (material de consumo)	277

9. Estimativa do Valor da Contratação

9.1 Após realização de pesquisa de preços, e lançamento em planilha para obtenção de preço médio. Obteve-se a estimativa de preços, no valor de R\$ 506.480,60 (Quinhentos e seis mil, quatrocentos e oitenta reais e sessenta centavos)

10. Justificativa para o Parcelamento ou não da Solução

10.1 O parcelamento refere-se ao objeto a ser licitado e representa a sua divisão no maior número de parcelas possíveis que forem viáveis técnica e economicamente, com vistas à ampliação da competitividade. Trata-se de obrigação disposta no art. 23, §1º, da lei n. 8.666/1993.

10.2 Recomenda-se a adjudicação por item, cujo objeto seria divisível, desde que não haja prejuízo para o conjunto ou complexo ou perda de economia de escala, tendo em vista o objetivo de propiciar a ampla participação de licitante, como está disposto neste prego.

10.3 Em alguns itens, considerando seu valor baixo, poderá na descrição ter especificação de pedido mínimo.

11. Contratações Correlatas e/ou Interdependentes

11.1 - Não se mostra necessária contratações correlatas e/ou Interdependentes.

12. Alinhamento entre a Contratação e o Planejamento

12.1 A aquisição de Materiais de Identidade Visual está prevista no planejamento de toda instituição, tendo em vista que é um objeto que todos os campi precisam anualmente. Razão disso que está elencado nas compras institucionais, conforme portaria Portaria Normativa nº 02/2024 - PROAD/IFC .

13. Resultados Pretendidos

13.1 A junção de solicitações de todos os campi e a gestão do pregão em um único campus se mostra economicamente viável tendo em vista a diminuta mão de obra para realização de um único certame, bem como a experiência que o campus gestor tem, por ter feito o mesmo pregão em anos anteriores. A junção da demanda de todos campi também atraem um maior número de fornecedores, baixando o preço das propostas.

14. Providências a serem Adotadas

14.1 São providências relativas à gestão das mudanças necessárias para viabilizar a aquisição dos materiais, que incluem diversos aspectos, como:

São necessários	Sim	Quais mudanças/Impactos	Não	Não se aplica
Infraestrutura tecnológica			x	
Infraestrutura elétrica			x	
Infraestrutura de ar-cond.			x	
Espaço físico			x	
Estrutura organizacional	x	Cada campus irá elaborar o detalhamento técnico dos itens que assim exigem e enviarão a empresa junto a Nota de Empenho.		
Acesso a sistemas de informação			x	
Capacitação dos funcionários da contratada referente ao ambiente da organização			x	
Impacto na equipe da área especialista	x	A equipe já esta habituada a realizar esta demanda anualmente.		
Impacto na equipe da área beneficiária			x	
Impacto na rotina dos usuários da solução			x	
Impacto de mudança de processos de trabalho da organização			x	
Impacto junto aos diversos interessados			x	
Outras providências necessárias para a implantação da solução			x	
Outras providências para lidar com as consequências da implantação da			x	

solução				
---------	--	--	--	--

15. Possíveis Impactos Ambientais

15.1 Os serviços prestados pela contratada deverão pautar-se sempre no uso racional de recursos e equipamentos, de forma a evitar e prevenir o desperdício de insumos e materiais consumidos bem como a geração excessiva de resíduos, a fim de atender às diretrizes de responsabilidade ambiental adotadas pelos órgão competentes.

15.2 Sempre que possível, na fabricação, utilizar materiais biodegradáveis, atóxicos e com madeira proveniente de reflorestamento.

15.3 Sejam observados, quando possível, os requisitos ambientais para a obtenção de certificado do Instituto Nacional de Metrologia, Normatização e Qualidade Industrial - INMETRO como produtos sustentáveis ou de menor impacto ambiental em relação aos seus similares.

15.4 Realizar a separação dos resíduos recicláveis descartados pelos órgão e entidades da administração Pública Federal direta, autárquica e fundacional, na fonte geradora, e a sua destinação às associações e cooperativas dos catadores de materiais recicláveis, que será procedida pela coleta seletiva do papel para reciclagem, quando couber, nos termos IN/MARE nº 6, de 3 de novembro de 1995 e do Decreto nº 5.940, de 25 de outubro de 2006; 7.2.4 respeitar as Normas Brasileiras - NBR.

15.5 Buscar uma alternativa que tenha uma melhor eficiência energética, diminuindo o consumo de energia elétrica.

15.6 Jamais utilizar no modo de produção trabalho escravo ou infantil.

15.7 Buscar utilizar máquinas que reduzem a geração de resíduos industriais.

16. Declaração de Viabilidade

Esta equipe de planejamento declara **viável** esta contratação.

16.1. Justificativa da Viabilidade

Diante do exposto observou-se a viabilidade da contra

17. Responsáveis

Todas as assinaturas eletrônicas seguem o horário oficial de Brasília e fundamentam-se no §3º do Art. 4º do [Decreto nº 10.543, de 13 de novembro de 2020](#).

Despacho: Favorável

MATEUS ANTUNES

Pregoeiro

Despacho: Favorável

SUELEN GRAFF

Membro da comissão de contratação

Despacho: favorável

DOUGLAS CARLESSO

Autoridade competente

Ministério da Educação
Secretaria de Educação Profissional e Tecnológica
Instituto Federal Catarinense

ANEXO II
ATA DE REGISTRO DE PREÇOS
ÓRGÃO OU ENTIDADE PÚBLICA
ATA DE REGISTRO DE PREÇOS
N.º

O(A).....(*órgão ou entidade pública que gerenciará a ata de registro de preços*), com sede no(a), na cidade de, inscrito(a) no CNPJ/MF sob o nº, neste ato representado(a) pelo(a) (*cargo e nome*), nomeado(a) pela Portaria nº de de de 202..., publicada no de de de, portador da matrícula funcional nº, considerando o julgamento da licitação na modalidade de pregão, na forma eletrônica, para REGISTRO DE PREÇOS nº/202..., publicada no de/...../202....., processo administrativo n.º, RESOLVE registrar os preços da(s) empresa(s) indicada(s) e qualificada(s) nesta ATA, de acordo com a classificação por ela(s) alcançada(s) e na(s) quantidade(s) cotada(s), atendendo as condições previstas no *Edital de licitação ou Aviso da Contratação Direta*, sujeitando-se as partes às normas constantes na Lei nº 14.133, de 1º de abril de 2021, no Decreto n.º 11.462, de 31 de março de 2023, e em conformidade com as disposições a seguir:

1. DO OBJETO

1.1. A presente Ata tem por objeto o registro de preços para a eventual aquisição de , especificado(s) no(s) item(ns)..... do Termo de Referência, anexo [*do edital de Licitação nº/20...*] ou [*do Aviso da Contratação Direta nº*], que é parte integrante desta Ata, assim como as propostas cujos preços tenham sido registrados, independentemente de transcrição.

2. DOS PREÇOS, ESPECIFICAÇÕES E QUANTITATIVOS

2.1. O preço registrado, as especificações do objeto, as quantidades de cada item, fornecedor(es) e as demais condições ofertadas na(s) proposta(s) são as que seguem:

Item do TR	Fornecedor (<i>razão social, CNPJ/MF, endereço, contatos, representante</i>)				
	Especificação	Unidade	Quantida	Valor Unitário	Valor Total
X					

2.2. A listagem do cadastro de reserva referente ao presente registro de preços consta como anexo a esta Ata.

Ministério da Educação
Secretaria de Educação Profissional e Tecnológica
Instituto Federal Catarinense

3. ÓRGÃO(S) GERENCIADOR E PARTICIPANTE(S)

3.1. O órgão gerenciador será o(nome do órgão)....

3.2. *{Além do gerenciador, não há [ou] São} órgãos e entidades públicas participantes do registro de preços:*

<i>Item nº</i>	<i>Órgãos Participantes</i>	<i>Unidade</i>	<i>Quantidade</i>

4. DA ADESÃO À ATA DE REGISTRO DE PREÇOS (item obrigatório)

~~4.1. — Não será admitida a adesão à ata de registro de preços decorrente desta licitação ou desta contratação direta, conforme justificativa apresentada nos estudos técnicos preliminares.~~

OU

4.2. *Durante a vigência da ata, os órgãos e as entidades da Administração Pública federal, estadual, distrital e municipal que não participaram do procedimento de IRP poderão aderir à ata de registro de preços na condição de não participantes, observados os seguintes requisitos:*

4.2.1. *apresentação de justificativa da vantagem da adesão, inclusive em situações de provável desabastecimento ou descontinuidade de serviço público;*

4.2.2. *demonstração de que os valores registrados estão compatíveis com os valores praticados pelo mercado na forma do art. 23 da Lei nº 14.133, de 2021; e*

4.2.3. *consulta e aceitação prévias do órgão ou da entidade gerenciadora e do fornecedor.*

4.3. *A autorização do órgão ou entidade gerenciadora apenas será realizada após a aceitação da adesão pelo fornecedor.*

4.3.1. *O órgão ou entidade gerenciadora poderá rejeitar adesões caso elas possam acarretar prejuízo à execução de seus próprios contratos ou à sua capacidade de gerenciamento.*

4.4. *Após a autorização do órgão ou da entidade gerenciadora, o órgão ou entidade não participante deverá efetivar a aquisição ou a contratação solicitada em até noventa dias, observado o prazo de vigência da ata.*

4.5. *O prazo de que trata o subitem anterior, relativo à efetivação da contratação, poderá ser prorrogado excepcionalmente, mediante solicitação do órgão ou da entidade não participante aceita pelo órgão ou pela entidade gerenciadora, desde que respeitado o limite temporal de vigência da ata de registro de preços.*

4.6. *O órgão ou a entidade poderá aderir a item da ata de registro de preços da qual seja integrante, na qualidade de não participante, para aqueles itens para os quais não tenha quantitativo registrado, observados os requisitos do item 4.1.*

Ministério da Educação
Secretaria de Educação Profissional e Tecnológica
Instituto Federal Catarinense

Dos limites para as adesões

4.7. *As aquisições ou contratações adicionais não poderão exceder, por órgão ou entidade, a cinquenta por cento dos quantitativos dos itens do instrumento convocatório registrados na ata de registro de preços para o gerenciador e para os participantes.*

4.8. *O quantitativo decorrente das adesões não poderá exceder, na totalidade, ao dobro do quantitativo de cada item registrado na ata de registro de preços para o gerenciador e os participantes, independentemente do número de órgãos ou entidades não participantes que aderirem à ata de registro de preços.*

4.9. *Para aquisição emergencial de medicamentos e material de consumo médico-hospitalar por órgãos e entidades da Administração Pública federal, estadual, distrital e municipal, a adesão à ata de registro de preços gerenciada pelo Ministério da Saúde não estará sujeita ao limite previsto no item 4.7.*

4.10. A adesão à ata de registro de preços por órgãos e entidades da Administração Pública estadual, distrital e municipal poderá ser exigida para fins de transferências voluntárias, não ficando sujeita ao limite de que trata o item 4.7, desde que seja destinada à execução descentralizada de programa ou projeto federal e comprovada a compatibilidade dos preços registrados com os valores praticados no mercado na forma do art. 23 da Lei nº 14.133, de 2021.

Vedação a acréscimo de quantitativos

4.11. É vedado efetuar acréscimos nos quantitativos fixados na ata de registro de preços.

5. VALIDADE, FORMALIZAÇÃO DA ATA DE REGISTRO DE PREÇOS E CADASTRO RESERVA

5.1. A validade da Ata de Registro de Preços será de 1 (um) ano, contado a partir do primeiro dia útil subsequente à data de divulgação no PNCP, *podendo ser prorrogada por igual período, mediante a anuência do fornecedor, desde que comprovado o preço vantajoso.*

5.1.1. O contrato decorrente da ata de registro de preços terá sua vigência estabelecida no próprio instrumento contratual e observará no momento da contratação e a cada exercício financeiro a disponibilidade de créditos orçamentários, bem como a previsão no plano plurianual, quando ultrapassar 1 (um) exercício financeiro.

5.1.2. Na formalização do contrato ou do instrumento substituto deverá haver a indicação da disponibilidade dos créditos orçamentários respectivos.

5.2. A contratação com os fornecedores registrados na ata será formalizada pelo órgão ou pela entidade interessada por intermédio de instrumento contratual, emissão de nota de empenho de despesa, autorização de compra ou outro instrumento hábil, conforme o art. 95 da Lei nº 14.133, de 2021.

5.2.1. O instrumento contratual de que trata o item 5.2. deverá ser assinado no prazo de validade da ata de registro de preços.

Ministério da Educação
Secretaria de Educação Profissional e Tecnológica
Instituto Federal Catarinense

5.3. Os contratos decorrentes do sistema de registro de preços poderão ser alterados, observado o art. 124 da Lei nº 14.133, de 2021.

5.4. Após a homologação da licitação ou da contratação direta, deverão ser observadas as seguintes condições para formalização da ata de registro de preços:

5.4.1. Serão registrados na ata os preços e os quantitativos do adjudicatário, devendo ser observada a possibilidade de o licitante oferecer ou não proposta em quantitativo inferior ao máximo previsto *no edital ou no aviso de contratação direta* e se obrigar nos limites dela;

5.4.2. Será incluído na ata, na forma de anexo, o registro dos licitantes ou dos fornecedores que:

5.4.2.1. Aceitarem cotar os bens, as obras ou os serviços com preços iguais aos do adjudicatário, observada a classificação da licitação; e

5.4.2.2. Mantiverem sua proposta original.

5.4.3. Será respeitada, nas contratações, a ordem de classificação dos licitantes ou dos fornecedores registrados na ata.

5.5. O registro a que se refere o item 5.4.2 tem por objetivo a formação de cadastro de reserva para o caso de impossibilidade de atendimento pelo signatário da ata.

5.6. Para fins da ordem de classificação, os licitantes ou fornecedores que aceitarem reduzir suas propostas para o preço do adjudicatário antecederão aqueles que mantiverem sua proposta original.

5.7. A habilitação dos licitantes que comporão o cadastro de reserva a que se refere o item 5.4.2.2 somente será efetuada quando houver necessidade de contratação dos licitantes remanescentes, nas seguintes hipóteses:

5.7.1. Quando o licitante vencedor não assinar a ata de registro de preços, no prazo e nas condições estabelecidos *no edital ou no aviso de contratação direta*; e

5.7.2. Quando houver o cancelamento do registro do licitante ou do registro de preços nas hipóteses previstas no item 9.

5.8. O preço registrado com indicação dos licitantes e fornecedores será divulgado no PNCP e ficará disponibilizado durante a vigência da ata de registro de preços.

5.9. Após a homologação da licitação ou da contratação direta, o licitante mais bem classificado ou o fornecedor, no caso da contratação direta, será convocado para assinar a ata de registro de preços, no prazo e nas condições estabelecidos no edital de licitação ou no aviso de contratação direta, sob pena de decair o direito, sem prejuízo das sanções previstas na Lei nº 14.133, de 2021.

5.9.1. O prazo de convocação poderá ser prorrogado 1 (uma) vez, por igual período, mediante solicitação do licitante ou fornecedor convocado, desde que apresentada dentro do prazo, devidamente justificada, e que a justificativa seja aceita pela Administração.

5.10. A ata de registro de preços será assinada por meio de assinatura digital e disponibilizada no Sistema de Registro de Preços.

Ministério da Educação
Secretaria de Educação Profissional e Tecnológica
Instituto Federal Catarinense

5.11. Quando o convocado não assinar a ata de registro de preços no prazo e nas condições estabelecidos no edital ou no aviso de contratação, e observado o disposto no item Erro: Origem da referência não encontrada, observando o item 5.7 e subitens, fica facultado à Administração convocar os licitantes remanescentes do cadastro de reserva, na ordem de classificação, para fazê-lo em igual prazo e nas condições propostas pelo primeiro classificado.

5.12. Na hipótese de nenhum dos licitantes que trata o item 5.4.2.1, aceitar a contratação nos termos do item anterior, a Administração, observados o valor estimado e sua eventual atualização nos termos *do edital ou do aviso de contratação direta*, poderá:

5.12.1. Convocar para negociação os demais licitantes ou fornecedores remanescentes cujos preços foram registrados sem redução, observada a ordem de classificação, com vistas à obtenção de preço melhor, mesmo que acima do preço do adjudicatário; ou

5.12.2. Adjudicar e firmar o contrato nas condições ofertadas pelos licitantes ou fornecedores remanescentes, atendida a ordem classificatória, quando frustrada a negociação de melhor condição.

5.13. A existência de preços registrados implicará compromisso de fornecimento nas condições estabelecidas, mas não obrigará a Administração a contratar, facultada a realização de licitação específica para a aquisição pretendida, desde que devidamente justificada.

6. ALTERAÇÃO OU ATUALIZAÇÃO DOS PREÇOS REGISTRADOS

6.1. Os preços registrados poderão ser alterados ou atualizados em decorrência de eventual redução dos preços praticados no mercado ou de fato que eleve o custo dos bens, das obras ou dos serviços registrados, nas seguintes situações:

6.1.1. Em caso de força maior, caso fortuito ou fato do príncipe ou em decorrência de fatos imprevisíveis ou previsíveis de consequências incalculáveis, que inviabilizem a execução da ata tal como pactuada, nos termos da [alínea "d" do inciso II do caput do art. 124 da Lei nº 14.133, de 2021](#);

6.1.2. Em caso de criação, alteração ou extinção de quaisquer tributos ou encargos legais ou a superveniência de disposições legais, com comprovada repercussão sobre os preços registrados;

6.1.3. Na hipótese de previsão no edital ou no aviso de contratação direta de cláusula de reajustamento ou repactuação sobre os preços registrados, nos termos da Lei nº 14.133, de 2021.

6.1.3.1. No caso do reajustamento, deverá ser respeitada a contagem da anualidade e o índice previstos para a contratação;

6.1.3.2. No caso da repactuação, poderá ser a pedido do interessado, conforme critérios definidos para a contratação.

7. NEGOCIAÇÃO DE PREÇOS REGISTRADOS

7.1. Na hipótese de o preço registrado tornar-se superior ao preço praticado no mercado por motivo superveniente, o órgão ou entidade gerenciadora convocará o fornecedor para negociar a redução do preço registrado.

7.1.1. Caso não aceite reduzir seu preço aos valores praticados pelo mercado, o fornecedor será liberado do compromisso assumido quanto ao item registrado, sem aplicação de penalidades administrativas.

7.1.2. Na hipótese prevista no item anterior, o gerenciador convocará os fornecedores do cadastro de reserva, na ordem de classificação, para verificar se aceitam reduzir seus preços aos valores de mercado e não convocará os licitantes ou fornecedores que tiveram seu registro cancelado.

7.1.3. Se não obtiver êxito nas negociações, o órgão ou entidade gerenciadora procederá ao cancelamento da ata de registro de preços, adotando as medidas cabíveis para obtenção de contratação mais vantajosa.

7.1.4. Na hipótese de redução do preço registrado, o gerenciador comunicará aos órgãos e às entidades que tiverem firmado contratos decorrentes da ata de registro de preços para que avaliem a conveniência e a oportunidade de diligenciar negociação com vistas à alteração contratual, observado o disposto no art. 124 da Lei nº 14.133, de 2021.

7.2. Na hipótese de o preço de mercado tornar-se superior ao preço registrado e o fornecedor não poder cumprir as obrigações estabelecidas na ata, será facultado ao fornecedor requerer ao gerenciador a alteração do preço registrado, mediante comprovação de fato superveniente que supostamente o impossibilite de cumprir o compromisso.

7.2.1. Neste caso, o fornecedor encaminhará, juntamente com o pedido de alteração, a documentação comprobatória ou a planilha de custos que demonstre a inviabilidade do preço registrado em relação às condições inicialmente pactuadas.

7.2.2. Na hipótese de não comprovação da existência de fato superveniente que inviabilize o preço registrado, o pedido será indeferido pelo órgão ou entidade gerenciadora e o fornecedor deverá cumprir as obrigações estabelecidas na ata, sob pena de cancelamento do seu registro, nos termos do item 9.1, sem prejuízo das sanções previstas na Lei nº 14.133, de 2021, e na legislação aplicável.

7.2.3. Na hipótese de cancelamento do registro do fornecedor, nos termos do item anterior, o gerenciador convocará os fornecedores do cadastro de reserva, na ordem de classificação, para verificar se aceitam manter seus preços registrados, observado o disposto no item 5.7.

7.2.4. Se não obtiver êxito nas negociações, o órgão ou entidade gerenciadora procederá ao cancelamento da ata de registro de preços, nos termos do item 9.4, e adotará as medidas cabíveis para a obtenção da contratação mais vantajosa.

Ministério da Educação
Secretaria de Educação Profissional e Tecnológica
Instituto Federal Catarinense

7.2.5. Na hipótese de comprovação da majoração do preço de mercado que inviabilize o preço registrado, conforme previsto no item 7.2 e no item 7.2.1, o órgão ou entidade gerenciadora atualizará o preço registrado, de acordo com a realidade dos valores praticados pelo mercado.

7.2.6. O órgão ou entidade gerenciadora comunicará aos órgãos e às entidades que tiverem firmado contratos decorrentes da ata de registro de preços sobre a efetiva alteração do preço registrado, para que avaliem a necessidade de alteração contratual, observado o disposto no art. 124 da Lei nº 14.133, de 2021.

8. REMANEJAMENTO DAS QUANTIDADES REGISTRADAS NA ATA DE REGISTRO DE PREÇOS

8.1. As quantidades previstas para os itens com preços registrados nas atas de registro de preços poderão ser remanejadas pelo órgão ou entidade gerenciadora entre os órgãos ou as entidades participantes e não participantes do registro de preços.

8.2. O remanejamento somente poderá ser feito:

8.2.1. De órgão ou entidade participante para órgão ou entidade participante; ou

8.2.2. De órgão ou entidade participante para órgão ou entidade não participante.

8.3. O órgão ou entidade gerenciadora que tiver estimado as quantidades que pretende contratar será considerado participante para efeito do remanejamento.

8.4. Na hipótese de remanejamento de órgão ou entidade participante para órgão ou entidade não participante, serão observados os limites previstos no art. 32 do Decreto nº 11.462, de 2023.

8.5. Competirá ao órgão ou à entidade gerenciadora autorizar o remanejamento solicitado, com a redução do quantitativo inicialmente informado pelo órgão ou pela entidade participante, desde que haja prévia anuência do órgão ou da entidade que sofrer redução dos quantitativos informados.

8.6. Caso o remanejamento seja feito entre órgãos ou entidades dos Estados, do Distrito Federal ou de Municípios distintos, caberá ao fornecedor beneficiário da ata de registro de preços, observadas as condições nela estabelecidas, optar pela aceitação ou não do fornecimento decorrente do remanejamento dos itens.

8.7. Na hipótese da compra centralizada, não havendo indicação pelo órgão ou pela entidade gerenciadora, dos quantitativos dos participantes da compra centralizada, nos termos do item 8.3, a distribuição das quantidades para a execução descentralizada será por meio do remanejamento.

9. CANCELAMENTO DO REGISTRO DO LICITANTE VENCEDOR E DOS PREÇOS REGISTRADOS

9.1. O registro do fornecedor será cancelado pelo gerenciador, quando o fornecedor:

9.1.1. Descumprir as condições da ata de registro de preços, sem motivo justificado;

9.1.2. Não retirar a nota de empenho, ou instrumento equivalente, no prazo estabelecido pela Administração sem justificativa razoável;

Ministério da Educação
Secretaria de Educação Profissional e Tecnológica
Instituto Federal Catarinense

9.1.3. Não aceitar manter seu preço registrado, na hipótese prevista no artigo 27, § 2º, do Decreto nº 11.462, de 2023; ou

9.1.4. Sofrer sanção prevista nos incisos III ou IV do caput do art. 156 da Lei nº 14.133, de 2021.

9.1.4.1. Na hipótese de aplicação de sanção prevista nos incisos III ou IV do caput do art. 156 da Lei nº 14.133, de 2021, caso a penalidade aplicada ao fornecedor não ultrapasse o prazo de vigência da ata de registro de preços, poderá o órgão ou a entidade gerenciadora, mediante decisão fundamentada, decidir pela manutenção do registro de preços, vedadas contratações derivadas da ata enquanto perdurarem os efeitos da sanção.

9.2. O cancelamento de registros nas hipóteses previstas no item 9.1 será formalizado por despacho do órgão ou da entidade gerenciadora, garantidos os princípios do contraditório e da ampla defesa.

9.3. Na hipótese de cancelamento do registro do fornecedor, o órgão ou a entidade gerenciadora poderá convocar os licitantes que compõem o cadastro de reserva, observada a ordem de classificação.

9.4. O cancelamento dos preços registrados poderá ser realizado pelo gerenciador, em determinada ata de registro de preços, total ou parcialmente, nas seguintes hipóteses, desde que devidamente comprovadas e justificadas:

9.4.1. Por razão de interesse público;

9.4.2. A pedido do fornecedor, decorrente de caso fortuito ou força maior; ou

9.4.3. Se não houver êxito nas negociações, nas hipóteses em que o preço de mercado tornar-se superior ou inferior ao preço registrado, nos termos do artigos 26, § 3º e 27, § 4º, ambos do Decreto nº 11.462, de 2023.

10. DAS PENALIDADES

10.1. O descumprimento da Ata de Registro de Preços ensejará aplicação das penalidades estabelecidas *no edital ou no aviso de contratação direta*.

10.1.1. As sanções também se aplicam aos integrantes do cadastro de reserva no registro de preços que, convocados, não honrarem o compromisso assumido injustificadamente após terem assinado a ata.

10.2. É da competência do gerenciador a aplicação das penalidades decorrentes do descumprimento do pactuado nesta ata de registro de preço (art. 7º, inc. XIV, do Decreto nº 11.462, de 2023), exceto nas hipóteses em que o descumprimento disser respeito às contratações dos órgãos ou entidade participante, caso no qual caberá ao respectivo órgão participante a aplicação da penalidade (art. 8º, inc. IX, do Decreto nº 11.462, de 2023).

10.3. O órgão ou entidade participante deverá comunicar ao órgão gerenciador qualquer das ocorrências previstas no item 9.1, dada a necessidade de instauração de procedimento para cancelamento do registro do fornecedor.

Ministério da Educação
Secretaria de Educação Profissional e Tecnológica
Instituto Federal Catarinense

11. CONDIÇÕES GERAIS

11.1. As condições gerais de execução do objeto, tais como os prazos para entrega e recebimento, as obrigações da Administração e do fornecedor registrado, penalidades e demais condições do ajuste, encontram-se definidos no Termo de Referência, ANEXO *AO EDITAL OU AVISO DE CONTRATAÇÃO DIRETA*.

11.2. No caso de adjudicação por preço global de grupo de itens, só será admitida a contratação de parte de itens do grupo se houver prévia pesquisa de mercado e demonstração de sua vantagem para o órgão ou a entidade.

Para firmeza e validade do pactuado, a presente Ata foi lavrada em (....) vias de igual teor, que, depois de lida e achada em ordem, vai assinada pelas partes *e encaminhada cópia aos demais órgãos participantes (se houver)*.

Local e data

Assinaturas

Representante legal do órgão gerenciador e representante(s) legal(is) do(s) fornecedor(s) registrado(s)

Anexo

Cadastro Reserva

Seguindo a ordem de classificação, segue relação de fornecedores que aceitaram cotar os itens com preços iguais ao adjudicatário:

Item do TR	Fornecedor (<i>razão social, CNPJ/MF, endereço, contatos, representante</i>)				
X	Especificação	Unidade	Quantidade	Valor unitário	Valor total

Ministério da Educação
Secretaria de Educação Profissional e Tecnológica
Instituto Federal Catarinense

Seguindo a ordem de classificação, segue relação de fornecedores que mantiveram sua proposta original:

Item do TR	Fornecedor (<i>razão social, CNPJ/MF, endereço, contatos, representante</i>)				
X	Especificação	Unidade	Quantidade	Valor Un	Valor total

ANEXO III

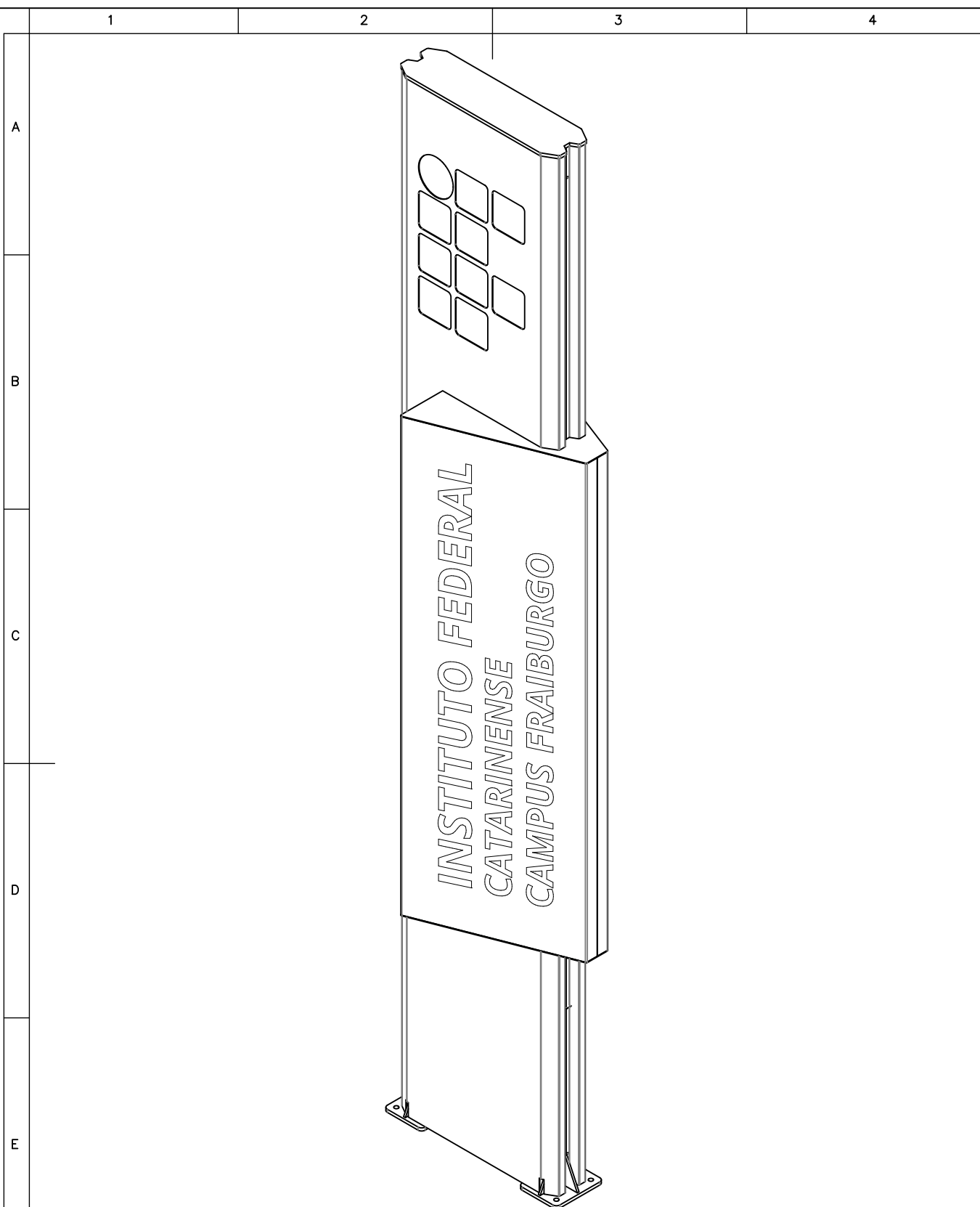

Desvios médios admissíveis para medidas sem tolerâncias indicadas (DIN 7168-M). Em milímetros.		As informações contidas neste desenho são propriedades somente da <colocar o nome da empresa>. Qual quer reprodução parcial ou total sem a permissão da <colocar o nome da empresa> são proibidas.		Linhas fantasmas indicam início/fim de raios.		NÃO ALTERAR A ESCALA DO DESENHO		REVISÃO:	
1 a 6	6 a 30	30 a 120	120 a 400	400 a 1000	1000 a 2000				
±0.1	±0.2	±0.3	±0.5	±0.8	±1.2				
NOME		ASSINATURA	DATA			TÍTULO			
Design						Mnt Totem V_02a			
CHK'D									
APP'VD									
MFG				Acabamento:					
Q.A				MATERIAL:		DWG NO.		A4	
						DrwTotem V_02			
				PESO:		ESCALA: 1:20		Folha 1 de 10	

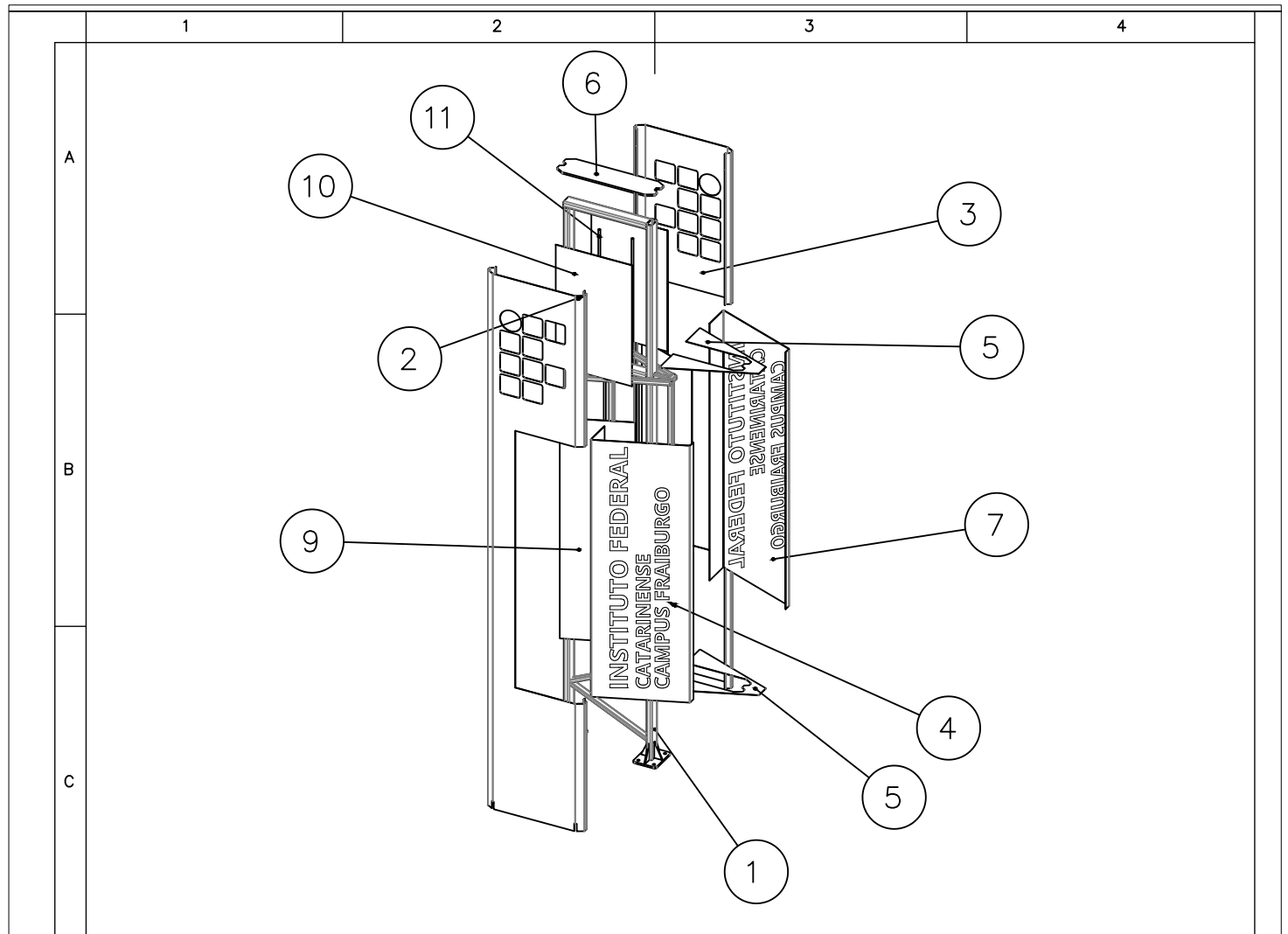

ITEM NO.	PART NUMBER	DESCRIPTION	QTY.
1	Estrutura metalica V02		1
2	Tampa 01_v2esq		1
3	Tampa 01_v2dir		1
4	Toten 5 peça Tampa lettering_V_2_0		1
5	totem_tampa_cx_luz		2
6	Tampa_Sup_v2		1
7	Toten 5 peça Tampa lettering_V_2_0dir		1
8	Peça2^Mnt Totem V_02a		1
9	placa_base_adesivo_v1a		2
10	placa_base_adesivo_marca_v1a		2
11	lampada_T5_28w		6

Desvios médios admissíveis para medidas sem tolerâncias indicadas (DIN 7168-M). Em milímetros.		As informações contidas neste desenho são propriedades somente da <colocar o nome da empresa>. Qualquer reprodução parcial ou total sem a permissão da <colocar o nome da empresa> são proibidas.		Linhas fantasmas indicam início/fim de raios.		NÃO ALTERAR A ESCALA DO DESENHO		REVISÃO:			
1 a 6	6 a 30	30 a 120	120 a 400	400 a 1000	1000 a 2000						
±0.1	±0.2	±0.3	±0.5	±0.8	±1.2						
NOME		ASSINATURA	DATA								
Design				TÍTULO							
CHK'D				Mnt Totem V_02a							
APP'VD											
MFG				Acabamento:							
Q.A				MATERIAL:							
				DWG NO.							
				DrwTotem V_02							
				A4							
				PESO:				ESCALA:1:40		Folha 2 de 10	

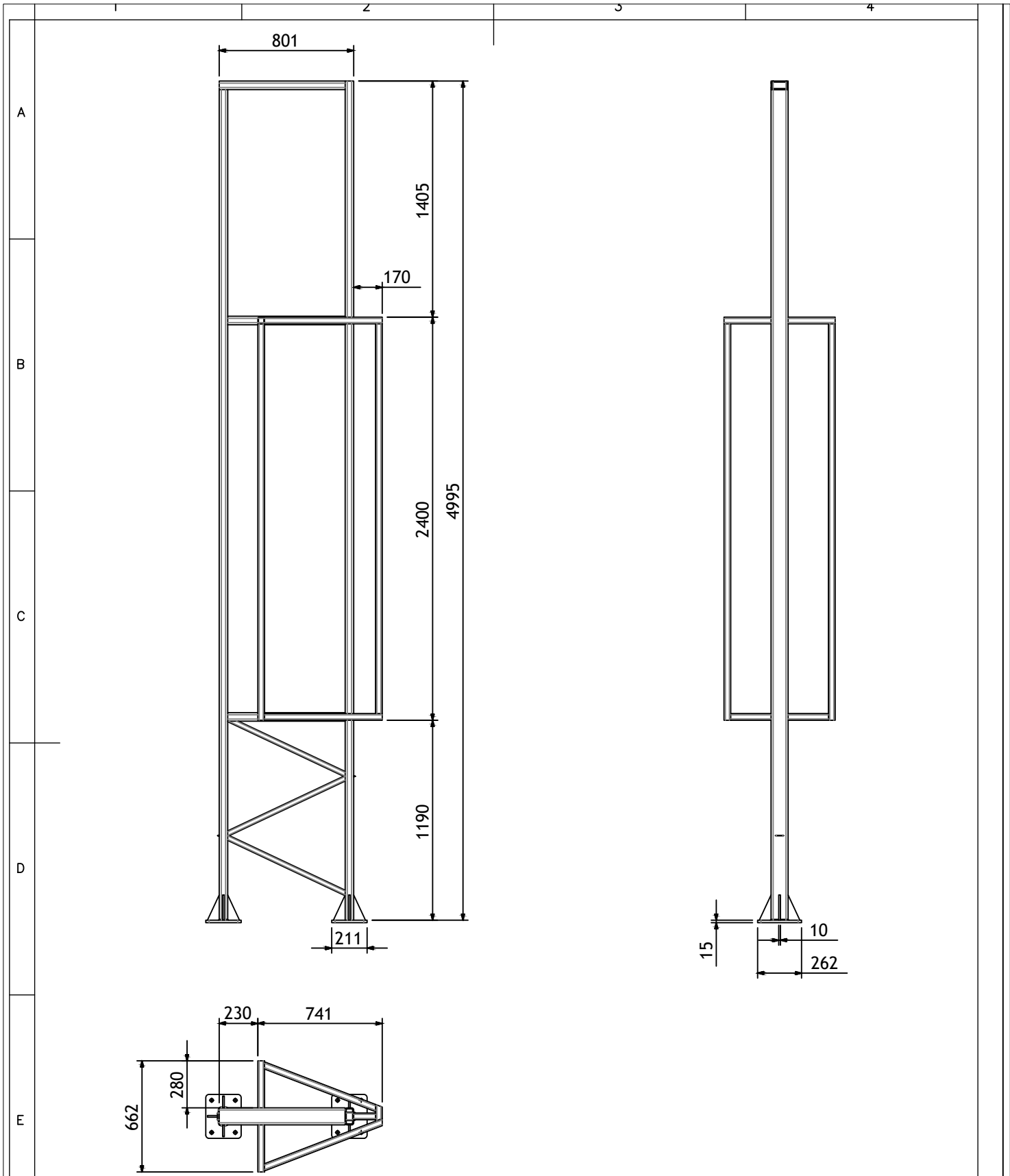

Desvios médios admissíveis para medidas sem tolerâncias indicadas (DIN 7168-M).
Em milímetros.

1 a 6	6 a 30	30 a 120	120 a 400	400 a 1000	1000 a 2000
±0.1	±0.2	±0.3	±0.5	±0.8	±1.2

As informações contidas neste desenho são propriedades somente da <colocar o nome da empresa>. Qualquer reprodução parcial ou total sem a permissão da <colocar o nome da empresa> são proibidas.

Linhas fantasmas indicam início/fim de raios.

NÃO ALTERAR A ESCALA DO DESENHO

REVISÃO:

	NOME	ASSINATURA	DATA		
Design					
CHK'D					
APP'VD					
MFG				Acabamento:	
Q.A				MATERIAL:	
				PESO:	

TÍTULO	
Estrutura metalica V02	
DWG NO.	DrwTotem V_02
ESCALA:1:30	Folha 4 de 10
	A4

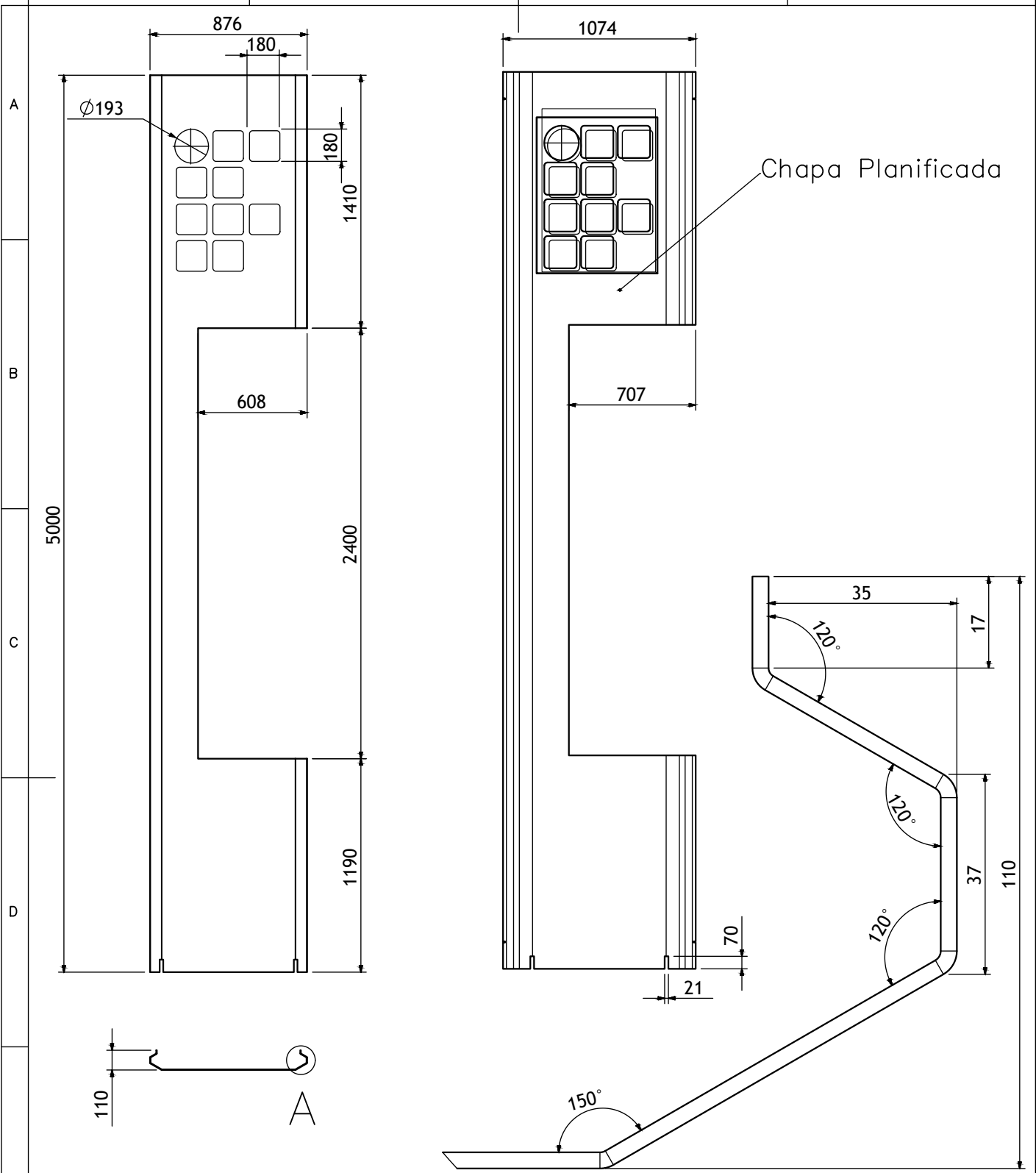

DETALHE A
ESCALA 1 : 1

Desvios médios admissíveis para medidas sem tolerâncias indicadas (DIN 7168-M).
Em milímetros.

1 a 6	6 a 30	30 a 120	120 a 400	400 a 1000	1000 a 2000
±0.1	±0.2	±0.3	±0.5	±0.8	±1.2

As informações contidas neste desenho são propriedades somente da <colocar o nome da empresa>. Qualquer reprodução parcial ou total sem a permissão da <colocar o nome da empresa> são proibidas.

Linhas fantasmas indicam início/fim de raios.

NÃO ALTERAR A ESCALA DO DESENHO REVISÃO:

--

Design	NOME	ASSINATURA	DATA			
CHKD						
APPVD						
F MFG				Acabamento:		
Q.A				MATERIAL:		
				ACM		
				PESO:		

TÍTULO	
Tampa 01_v2esq	
DWG NO.	DrwTotem V_02
ESCALA: 1:30	A4
Folha 5 de 10	

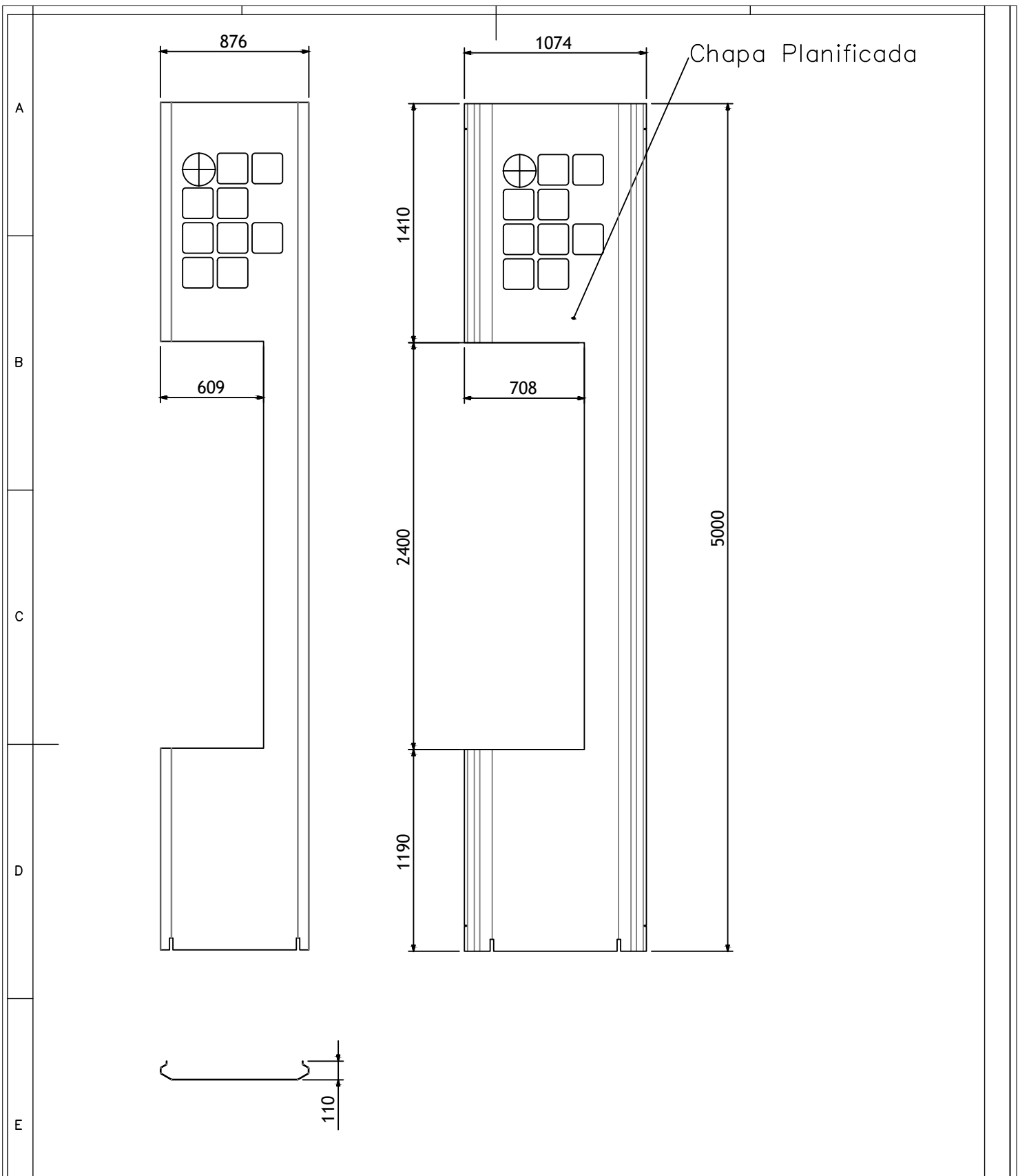

Desvios médios admissíveis para medidas sem tolerâncias indicadas (DIN 7168-M).
Em milímetros.

1 a 6	6 a 30	30 a 120	120 a 400	400 a 1000	1000 a 2000
±0.1	±0.2	±0.3	±0.5	±0.8	±1.2

As informações contidas neste desenho são propriedades somente da <colocar o nome da empresa>. Qualquer reprodução parcial ou total sem a permissão da <colocar o nome da empresa> são proibidas.

Linhas fantasmas indicam início/fim de raios.

NÃO ALTERAR A ESCALA DO DESENHO

REVISÃO:

	NOME	ASSINATURA	DATA		
Design					
CHK'D					
APP'VD					
F MFG				Acabamento:	
Q.A				MATERIAL:	
				ACM	
				PESO:	

TÍTULO		A4
Tampa 01_v2dir		
DWG NO.	DrwTotem V_02	
ESCALA: 1:30	Folha 6 de 10	

A

B

C

D

E

Chapa Planificada

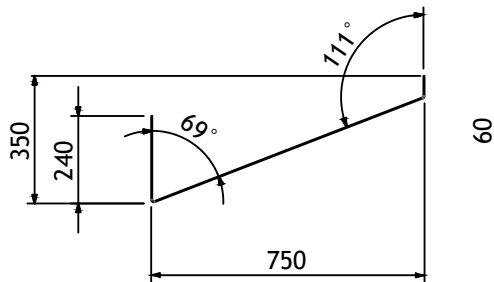
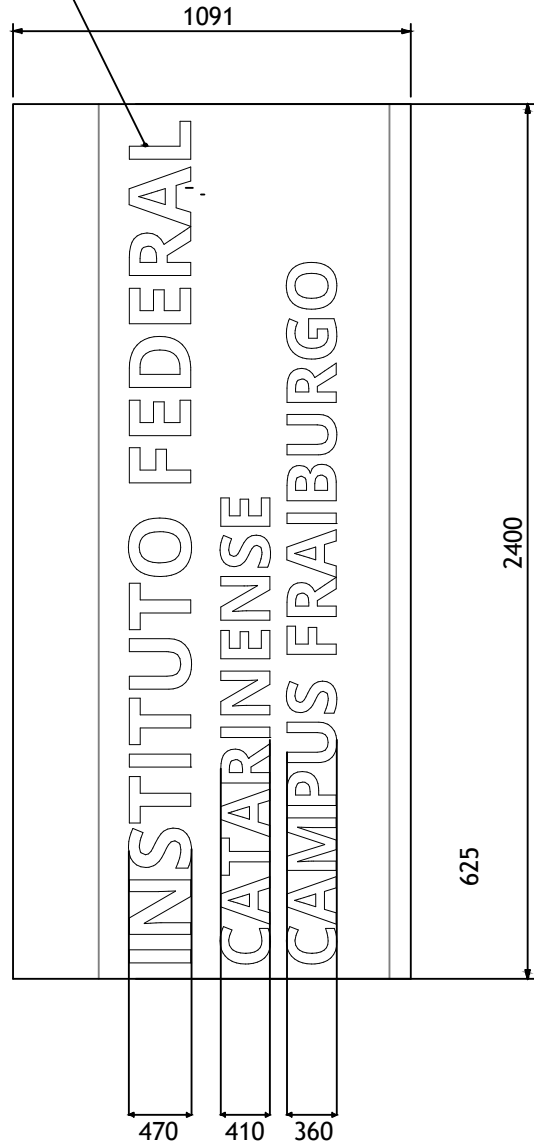
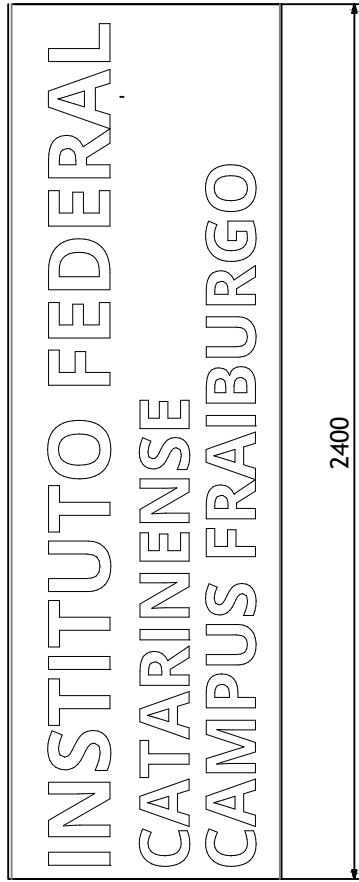

Desvios médios admissíveis para medidas sem tolerâncias indicadas (DIN 7168-M).
Em milímetros.

1 a 6	6 a 30	30 a 120	120 a 400	400 a 1000	1000 a 2000
±0.1	±0.2	±0.3	±0.5	±0.8	±1.2

As informações contidas neste desenho são propriedades somente da <colocar o nome da empresa>. Qualquer reprodução parcial ou total sem a permissão da <colocar o nome da empresa> são proibidas.

Linhas fantasmas indicam início/fim de raios.

NÃO ALTERAR A ESCALA DO DESENHO

REVISÃO:

	NOME	ASSINATURA	DATA		
Design					
CHKD					
APPVD					
MFG				Acabamento:	
Q.A				MATERIAL:	
				ACM	
				PESO:	

TÍTULO		A4
Totem 5 peça Tampa lettering_V_2_0		
DWG NO.	DrwTotem V_02	
ESCALA: 1:20		Folha 7 de 10

A

B

C

D

E

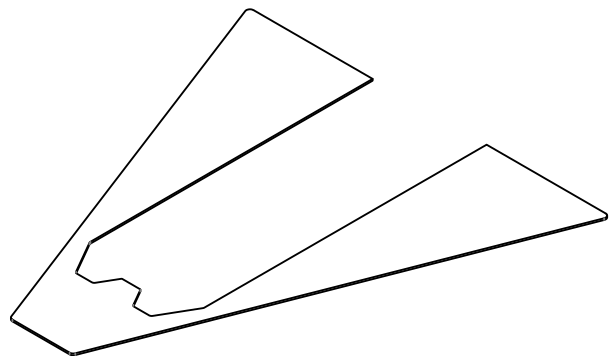
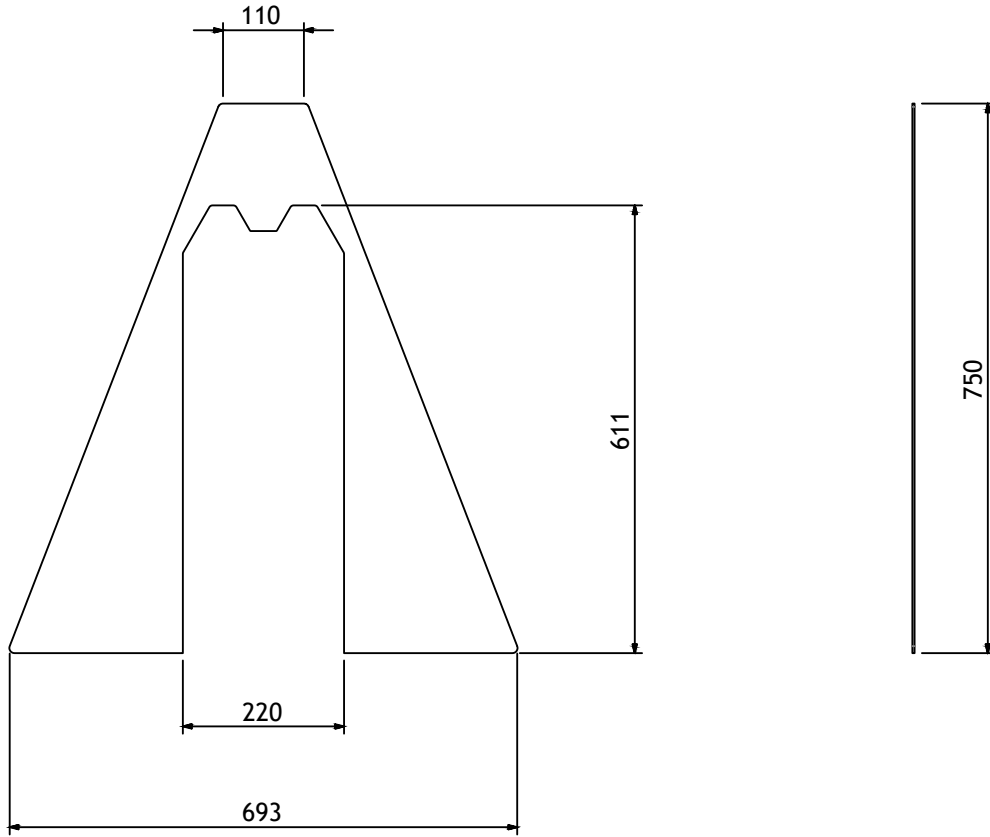

Desvios médios admissíveis para medidas sem tolerâncias indicadas (DIN 7168-M).
Em milímetros.

1 a 6	6 a 30	30 a 120	120 a 400	400 a 1000	1000 a 2000
±0.1	±0.2	±0.3	±0.5	±0.8	±1.2

As informações contidas neste desenho são propriedades somente da <colocar o nome da empresa>. Qualquer reprodução parcial ou total sem a permissão da <colocar o nome da empresa> são proibidas.

Linhas fantasmas indicam início/fim de raios.

NÃO ALTERAR A ESCALA DO DESENHO

REVISÃO:

	NOME	ASSINATURA	DATA			
Design						
CHK'D						
APP'VD						
F MFG				Acabamento:		
Q.A				MATERIAL:		
				PESO:		

TÍTULO		
totem_tampa_cx_luz		
DWG NO.	DrwTotem V_02	A4
ESCALA: 1:10	Folha 8 de 10	

A

B

C

D

E

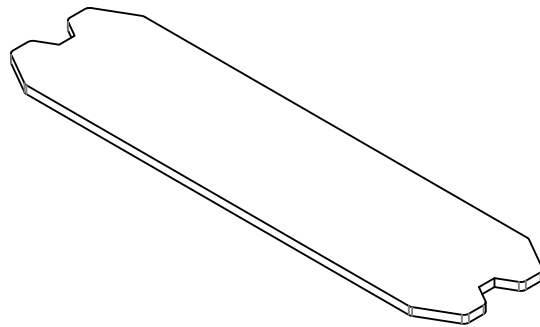
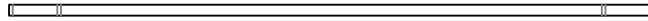
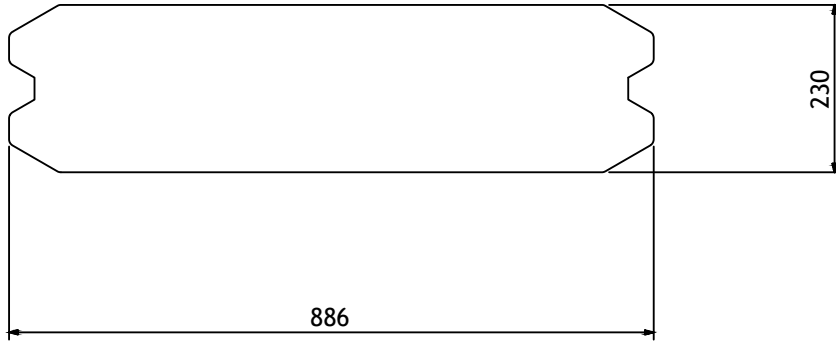

Desvios médios admissíveis para medidas sem tolerâncias indicadas (DIN 7168-M). Em milímetros.							As informações contidas neste desenho são propriedades somente da <colocar o nome da empresa>. Qualquer reprodução parcial ou total sem a permissão da <colocar o nome da empresa> são proibidas.			Linhas fantasmas indicam início/fim de raios.		NÃO ALTERAR A ESCALA DO DESENHO		REVISÃO:	
1 a 6	6 a 30	30 a 120	120 a 400	400 a 1000	1000 a 2000										
±0.1	±0.2	±0.3	±0.5	±0.8	±1.2										
	NOME		ASSINATURA	DATA											
Design														TÍTULO	
CHKD														Tampa_Sup_v2	
APPVD															
MFG							Acabamento:								
Q.A							MATERIAL:							DWG NO.	
														DrwTotem V_02	
															A4
							PESO:							ESCALA: 1:10	Folha 9 de 10

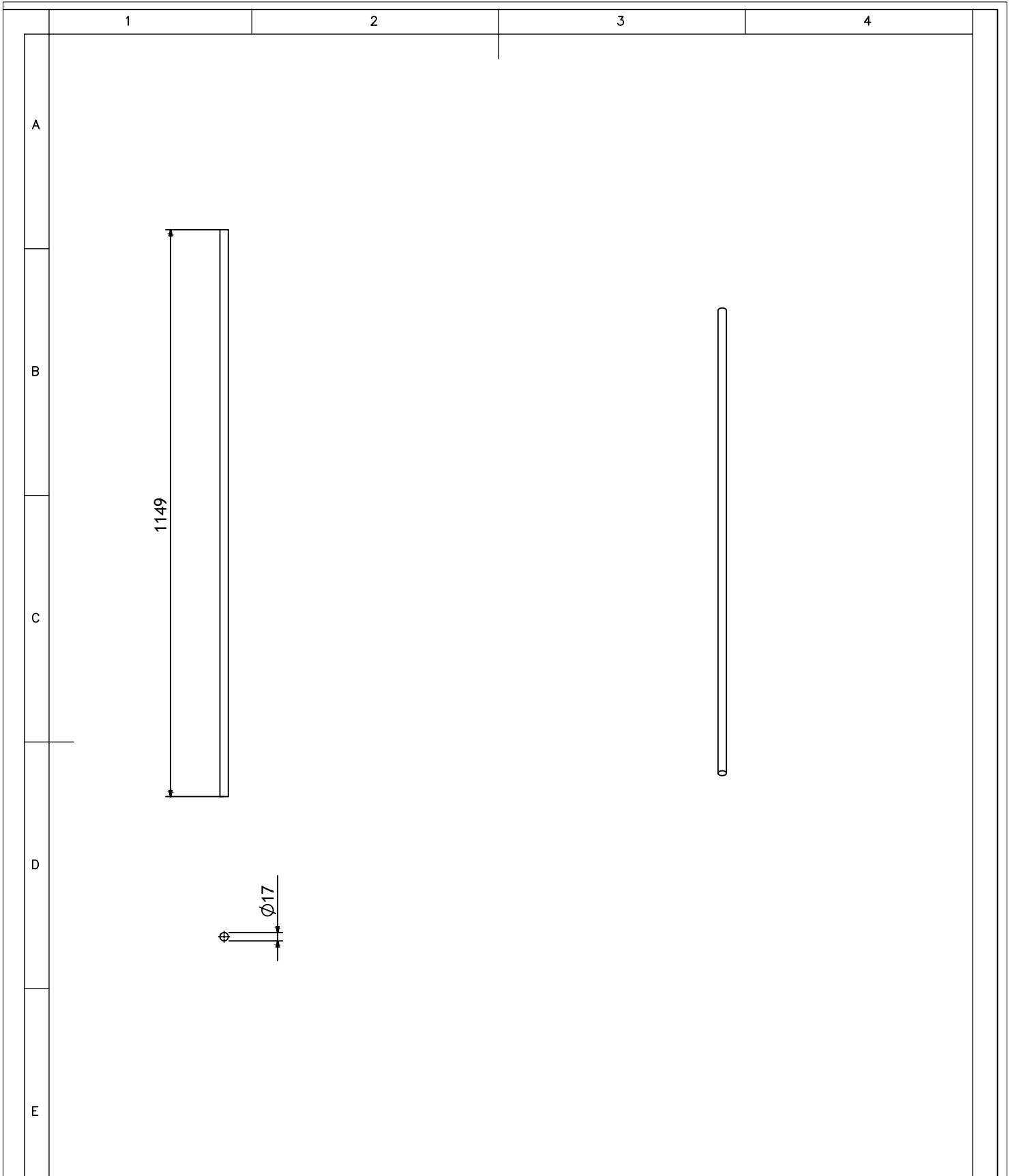

Desvios médios admissíveis para medidas sem tolerâncias indicadas (DIN 7168-M). Em milímetros.		As informações contidas neste desenho são propriedades somente da <colocar o nome da empresa>. Qualquer reprodução parcial ou total sem a permissão da <colocar o nome da empresa> são proibidas.		Linhas fantasmas indicam início/fim de raios.		NÃO ALTERAR A ESCALA DO DESENHO		REVISÃO:	
1 a 6	6 a 30	30 a 120	120 a 400	400 a 1000	1000 a 2000				
±0.1	±0.2	±0.3	±0.5	±0.8	±1.2				
NOME		ASSINATURA	DATA						
Design						TÍTULO			
CHK'D						lampada_T5_28w			
APP'VD									
MFG				Acabamento:					
Q.A				MATERIAL:		DWG NO.		A4	
						DrwTotem V_02			
				PESO:		ESCALA: 1:10		Folha 10 de 10	



EDITAL N° 3/2024 - LICIT/FRAI (11.01.12.01.02.02)

(N° do Protocolo: NÃO PROTOCOLADO)

(Assinado digitalmente em 15/06/2024 12:25)

LUIS CLAUDIO VILLANI ORTIZ

DIRETOR GERAL - SUBSTITUTO

DG/GRAI (11.01.12.01)

Matrícula: ###868#0

(Assinado digitalmente em 14/06/2024 13:55)

SUELEN GRAFF

CHEFE DE GABINETE - TITULAR

GAB/FRA (11.01.12.01.01)

Matrícula: ###758#0

Visualize o documento original em <https://sig.ifc.edu.br/documentos/> informando seu número: 3, ano: 2024, tipo:
EDITAL, data de emissão: 14/06/2024 e o código de verificação: **ab8704bd55**