

DETALHE CX. INSPEÇÃO

ESCALA 1:20

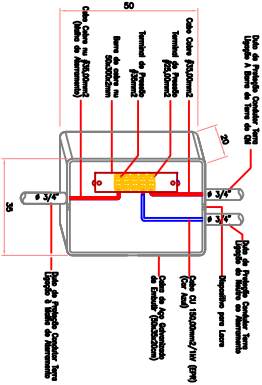

DETALHE CAIXA METÁLICA PARA B.E.P.

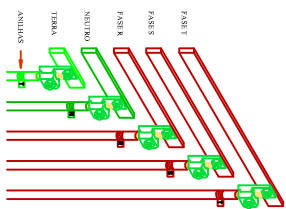
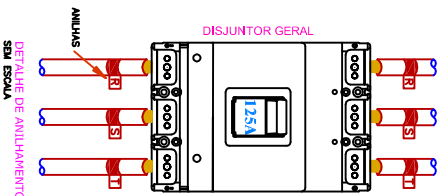

DETALHE DE ANTIARRASTO SEM ESCOVA

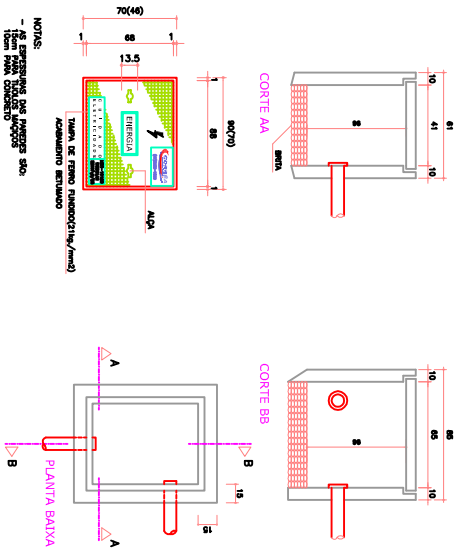

NOTAS:

- 1 - DIMENSÕES DAS PARTES SÃO DA MEMBRESA DE ATERRAMENTO.
- 2 - DIMENSÕES VARIÁVEIS DE ACORDO COM O TIPO DE PASSAGEM.
- 3 - DIMENSÕES VARIÁVEIS DE ACORDO COM O TIPO DE PASSAGEM.

DETALHE DA CAIXA DE PASSAGEM

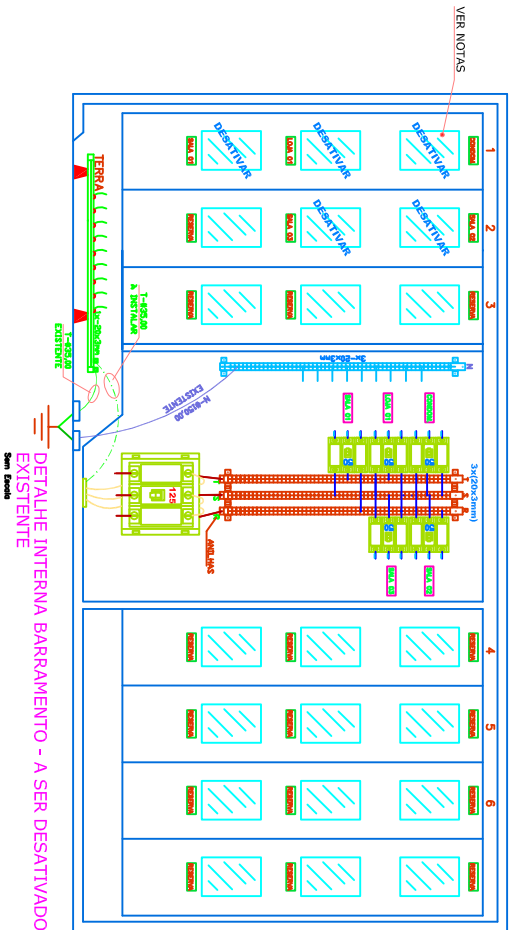
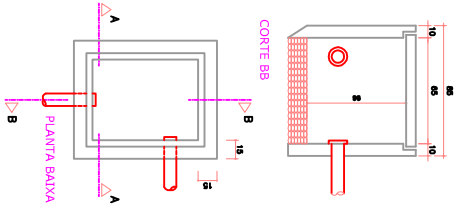

DETALHE INTERNA BARRAMENTO - A SER DESATIVADO EXISTENTE

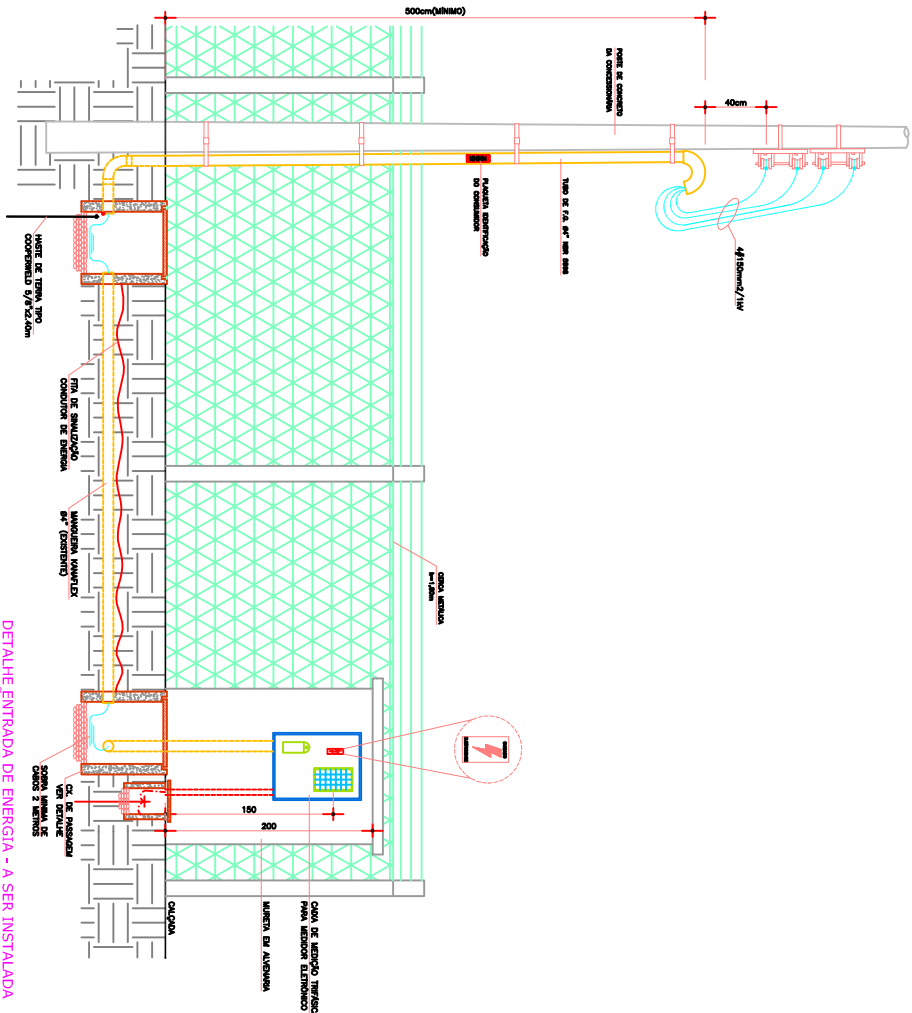

DETALHE ENTRADA DE ENERGIA - A SER INSTALADA DERIVAÇÃO POSTE CELESC

NOTAS:

- 1 - DIMENSÕES DAS PARTES SÃO DA MEMBRESA DE ATERRAMENTO.
- 2 - DIMENSÕES VARIÁVEIS DE ACORDO COM O TIPO DE PASSAGEM.
- 3 - DIMENSÕES VARIÁVEIS DE ACORDO COM O TIPO DE PASSAGEM.

TABELA REDE DE ENERGIA ELÉTRICA:

- 1 - REDE DE ENERGIA ELÉTRICA DE ATINGIMENTO:
- ATINGIMENTO (T) - CONDIÇÃO A SER ATINGIDA
- ATINGIMENTO (P) - CONDIÇÃO A SER ATINGIDA
- ATINGIMENTO (D) - CONDIÇÃO A SER ATINGIDA
- ATINGIMENTO (V) - CONDIÇÃO A SER ATINGIDA
- 2 - CONDIÇÃO DE ENERGIA ELÉTRICA DE ATINGIMENTO
- ATINGIMENTO (T) - CONDIÇÃO A SER ATINGIDA
- ATINGIMENTO (P) - CONDIÇÃO A SER ATINGIDA
- ATINGIMENTO (D) - CONDIÇÃO A SER ATINGIDA
- ATINGIMENTO (V) - CONDIÇÃO A SER ATINGIDA
- 3 - CONDIÇÃO DE ENERGIA ELÉTRICA DE ATINGIMENTO
- ATINGIMENTO (T) - CONDIÇÃO A SER ATINGIDA
- ATINGIMENTO (P) - CONDIÇÃO A SER ATINGIDA
- ATINGIMENTO (D) - CONDIÇÃO A SER ATINGIDA
- ATINGIMENTO (V) - CONDIÇÃO A SER ATINGIDA

CÁLCULO DE QUEDA TENSÃO:

$$VE = \frac{1,73 \times I \times L \times R}{100}$$
$$VE = \frac{1,73 \times 1416 \times 25 \times 100}{100 \times 100} = 0,126$$

VE = 0,126 V

CALCULO

CALCULO

Rua Dois de Setembro, nº 1326  
Santuário Indígena Mãe-Blanquinha  
Foz de Iguaçu, PR - 81900-118  
Fone: (41) 3006.1118  
E-mail: conenea@conenea.org.br  
www.conenea.org.br

PROJETO E ELABORAÇÃO PARA INSTALAÇÃO DE BARRAMENTO DE ATERRAMENTO  
E BARRAMENTO DE ATERRAMENTO DE ATINGIMENTO

CONENEA INSTITUTO FEDERAL CATARINENSE  
UNIVERSIDADE FEDERAL DE CATARINA

DETALHES CONSTRUTIVOS  
- DERIVAÇÃO POSTE CELESC

PROFESSOR RESPONSÁVEL  
NOME: VINÍCIUS PEREIRA  
Nº DE REGISTRO: 026048/2015

PROFESSOR RESPONSÁVEL  
NOME: VINÍCIUS PEREIRA  
Nº DE REGISTRO: 026048/2015

E2 E3